

Mobilný telefón GSM  
Maxcom MM136  
NÁVOD NA OBSLUHU



Odporúča sa prečítanie návodu pred zahájením používania.



Pokiaľ je potrebná technická pomoc, kontaktujte infolinku na čísle (+48) 32 325 07 00 alebo [serwis@maxcom.pl](mailto:serwis@maxcom.pl)

Naše webové stránky:

<http://www.maxcom.pl/>

### **Obsah balenia**

Telefón GSM

Nabíjačka

USB kábel

Akumulátor

Návod na obsluhu

Záručný list

Headset

Odporúča sa uschovať balenie, môže byť užitočné pri prípadnej preprave.

<b>1</b>	<b>Úvod</b> .....	<b>7</b>
<b>2</b>	<b>Príslušenstvo</b> .....	<b>7</b>
<b>3</b>	<b>Podmienky používania a bezpečnosti</b> .....	<b>7</b>
<b>4</b>	<b>Popis telefónu</b> .....	<b>10</b>
4.1	<i>Popis displeja</i> .....	12
<b>5</b>	<b>Príprava telefónu</b> .....	<b>14</b>
5.1	<i>Vkladanie SIM karty</i> .....	14
5.2	<i>Vkladanie pamäťovej karty</i> .....	15
5.3	<i>Vkladanie batérie:</i> .....	16
5.4	<i>Vyberanie batérie</i> .....	16
5.5	<i>Dobíjanie batérií</i> .....	17
5.6	<i>Bezpečnostné kódy</i> .....	17
5.6.1	<i>PIN kód</i> .....	17
5.7	<i>Kód telefónu</i> .....	18
<b>6</b>	<b>Používanie telefónu</b> .....	<b>18</b>
6.1	<i>Zapínanie/vypínanie telefónu</i> .....	18
6.2	<i>Realizácia hovoru</i> .....	19
6.3	<i>Prijímanie hovorov</i> .....	20
6.4	<i>Zamykanie klávesnice</i> .....	21
6.5	<i>Telefón pre naliehavé situácie</i> .....	21
<b>7</b>	<b>Kontakty</b> .....	<b>21</b>
7.1	<i>Prezeranie kontaktov</i> .....	22
7.2	<i>Vyhľadávanie kontaktu</i> .....	22
7.3	<i>Pridávanie kontaktov</i> .....	23
7.4	<i>Import/export kontaktov</i> .....	24
7.5	<i>Mazanie kontaktov</i> .....	24
<b>8</b>	<b>SMS správy</b> .....	<b>24</b>
8.1	<i>Prichádzajúce správy</i> .....	25
8.2	<i>Odoslané správy</i> .....	26
8.3	<i>Písanie a odosielanie SMS</i> .....	26
8.4	<i>Písanie a odosielanie MMS</i> .....	27
8.5	<i>Koncepty</i> .....	28

8.6	<i>Odosielané správy:</i> .....	28
8.7	<i>Hlasová schránka</i> .....	28
8.8	<i>Nastavenia SMS a MMS</i> .....	28
<b>9</b>	<b>Register hovorov</b> .....	<b>29</b>
9.1	<i>Register hovorov</i> .....	29
<b>10</b>	<b>Audio</b> .....	<b>30</b>
<b>11</b>	<b>Multimédia</b> .....	<b>31</b>
11.1	<i>Fotoaparát/Kamera</i> .....	31
11.2	<i>Fotografie</i> .....	31
11.3	<i>Video</i> .....	32
11.4	<i>Diktafón</i> .....	33
11.5	<i>Rádio FM</i> .....	33
11.6	<i>Nahrávanie hovorov</i> .....	34
<b>12</b>	<b>Nástroje</b> .....	<b>34</b>
12.1	<i>Kalendár</i> .....	34
12.2	<i>Budík</i> .....	35
12.3	<i>Kalkulačka</i> .....	35
12.4	<i>Svetlo</i> .....	36
12.5	<i>Poznámky</i> .....	36
12.6	<i>STK</i> .....	36
11.6	<i>Bluetooth</i> .....	36
<b>13</b>	<b>Zábava</b> .....	<b>37</b>
<b>14</b>	<b>Internet</b> .....	<b>37</b>
<b>15</b>	<b>Správca súborov / Moje súbory</b> .....	<b>38</b>
<b>16</b>	<b>Profily</b> .....	<b>38</b>
<b>17</b>	<b>Whatsapp</b> .....	<b>39</b>
<b>18</b>	<b>Nastavenia</b> .....	<b>40</b>
18.1	<i>Nastavenia hovorov</i> .....	40
18.1.1	<i>Nastavenia SIM</i> .....	40
18.1.2	<i>Presmerovanie hovorov</i> .....	40
18.1.3	<i>Čakajúci hovor</i> .....	40

18.1.4	Blokovanie hovorov .....	41
18.1.5	Skryť číslo.....	41
18.1.6	Ostatné .....	41
18.2	<i>Nastavenia telefónu</i> .....	42
18.2.1	Čas a dátum .....	42
18.2.2	Jazyk.....	42
18.2.3	Nastavovanie skratiek .....	43
18.2.4	Automatické zapínanie/vypínanie telefónu .....	43
18.2.5	Stav akumulátora .....	43
18.2.6	Obnoviť továrenské nastavenia .....	43
18.3	<i>Displej</i> .....	44
18.4	<i>Zaistenie</i> .....	44
18.5	<i>Hovory</i> .....	45
18.5.1	Bluetooth .....	45
18.5.2	Účet.....	45
18.5.3	Služba GPRS .....	46
18.5.4	Výber siete .....	46
19	<b>FAQ (Riešenie problémov)</b> .....	46
20	<b>Technická špecifikácia</b> .....	48
21	<b>Záručné podmienky</b> .....	49
22	<b>Informácie týkajúce sa akumulátora</b> .....	51
23	<b>Informácie o SAR</b> .....	52
24	<b>Informácie ohľadom ochrany životného prostredia</b> .....	53
25	<b>Vyhlasenie o zhode</b> .....	56

Pozor – Telefón pracuje v sieti GSM 900/1800. Pred spustením je nutné správne vložiť najmenej jednu SIM kartu.

## **1 Úvod**

Tento návod na obsluhu bol zverejnený výrobcom. Opravy a korektúry plynúce z chýb, nepresnosti aktuálnych informácií a vylepšenia telefónu alebo softwaru môžu byť vykonávané bez akéhokoľvek predchádzajúceho upozornenia, budú avšak zohľadnené v novších verziách návodu na obsluhu. Viac informácií a všetku pomoc možno získať pri návšteve webových stránok: [www.maxcom.pl](http://www.maxcom.pl). Výrobca si vyhradzuje všetky práva k obsahu tohto návodu.

Autorské práva a obchodné známky uvedené v tomto dokumente zostávajú majetkom príslušného vlastníka. Kopírovanie, odovzdávanie, prechovávanie alebo šírenie celku alebo časti materiálov, na ktoré sa vzťahuje autorské právo, je bez predchádzajúceho získania písomného súhlasu zakázané.

## **2 PRÍSLUŠENSTVO**

Používajte len akumulátory, nabíjačky a príslušenstvo odporúčané výrobcom tohto telefónu. Skontrolujte, aké príslušenstvo je dostupné u vášho predajcu.

## **3 PODMIENKY POUŽÍVANIA A BEZPEČNOSTI**

Zoznámenie sa s nižšie uvedenými zásadami minimalizuje riziko nesprávneho používania telefónu.

- **POUŽÍVANIE** - Telefón vydáva elektromagnetické pole, ktoré

môže mať negatívny vplyv na iné elektronické zariadenia, napr. aj na zdravotnícke zariadenia.

- Nepoužívajte telefón na miestach, kde je to zakázané, napr. v nemocniciach, lietadlách, na čerpacích staniciach a v blízkosti horľavých materiálov. Používanie telefónu na takýchto miestach môže iné osoby vystaviť nebezpečenstvu.
- Počas riadenia vozidla nepoužívajte telefón bez zodpovedajúceho handsfree.
- Zariadenie a jeho príslušenstvo sa môžu skladať z drobných častí. Telefón a jeho súčasti chráňte pred deťmi.
- **SERVIS** - Nevykonávajte sami opravy alebo úpravy, všetky závady musia byť odstránené kvalifikovaným servisom.
- **ČISTENIE** - Telefón nečistite chemickými látkami alebo žieravinami.
- **SVIETIDLO** - nedívejte sa priamo do svetelného lúča.
- **NAČÚVADLO** - Pokiaľ užívateľ používa načúvadlo, zvolte opatrne hlasitosť telefónu a príslušne nastavte citlivosť načúvadla.
- **ELEKTRONICKÉ ZDRAVOTNÍCKE VYBAVENIE** - Váš telefón je rádiový vysielač, ktorý môže rušiť fungovanie elektronického zdravotníckeho vybavenia alebo implantátov, ako sú načúvadlá, kardiostimulátory, inzulínové pumpy atď. Odporúča sa dodržovanie minimálne 15 cm vzdialenosti medzi telefónom a implantátom. Všetky rady v tejto otázke získate u svojho lekára alebo u výrobcov zariadenia tohto typu.

- ELEKTRONICKÉ ZARIADENIA - Pre zamedzenie rizika demagnetizácie nedopustíte, aby sa v blízkosti vášho telefónu po dlhšiu dobu nachádzali elektrické zariadenia.
- VODOTESNOSŤ – telefón nie je vodotesný. Ukladajte ho na suché miesto.
- PRACHOTESNOSŤ - telefón nie je prachotesný, nepoužívajte telefón v prostredí so zvýšenou prašnosťou.
- DISPLEJ - vyhnite sa prílišnému tlaku na LCD displej a používanie ostrých nástrojov, inak hrozí jeho poškodenie.
- Kontakty batérie nezvierajte s pomocou kovových predmetov, inak hrozí explózia.
- Nevystavujte zariadenie pôsobeniu nízkych a vysokých teplôt, priamemu vplyvu slnečného žiarenia a vysokej vlhkosti. Neumiestňujte zariadenie v blízkosti inštalácií vykurovania, napr. radiátor, ohrievač. rúra, kotol ÚV, ohnisko, gril apod.
- Chráňte svoj sluch!



Dlhodobý kontakt s hlasitými zvukmi môže viesť k poškodeniu sluchu. Počúvajte hudbu na primeranej úrovni a nedržte zariadenie blízko ucha, keď používate reproduktor. Pred zapojením slúchadiel vždy znížte hlasitosť.

## 4 POPIS TELEFÓNU

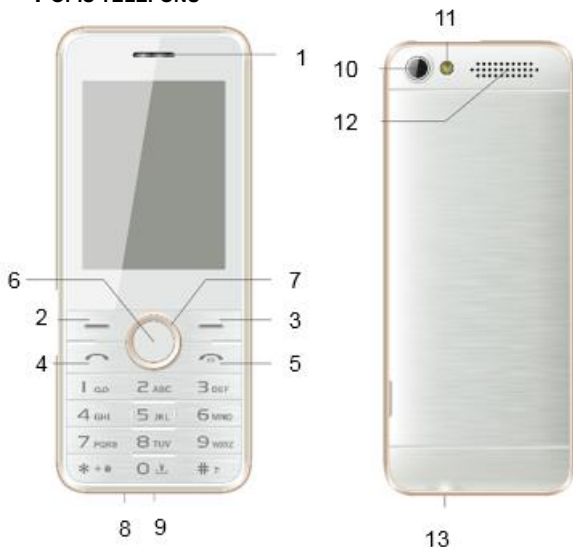

1. Reproduktor hovorov

2. Ľavé funkčné tlačidlo (**LFT**) - Umožňuje používanie funkcie zobrazenej v dolnom ľavom rohu obrazovky

3. Pravé funkčné tlačidlo (**PFT**): Umožňuje používanie funkcie zobrazenej v dolnom pravom rohu.

4. Tlačidlo zeleného slúchadla slúži na realizáciu/príjmu hovoru. V pohotovostnom režime stlačte jedno z tlačidiel na zobrazenie posledného realizovaného hovoru.

5. Tlačidlo červeného slúchadla. Plní funkcie: Zap./vyp., ukončiť/zrušiť: Umožňuje zavesenie alebo odmietnutie

prichádzajúceho hovoru. Stlačenie a podržanie povedie k ZAPNUTIU alebo VYPNUTIU telefónu.

Tlačidlo tiež obnoví pohotovostný režim, pokiaľ sa telefón nachádza v iných možnostiach.

**6. Tlačidlo OK:** V pohotovostnom režime stlačte tlačidlo pre priamy vstup do hlavného menu. Toto tlačidlo má obvykle identické funkcie ako ľavé funkčné tlačidlo.

**7. Navigačné tlačidlo:** Umožňujú posun kurzoru doľava, doprava, nahor a nadol alebo pohybovanie sa po menu. V pohotovostnom režime: stlačte tlačidlo nahor/nadol/vľavo/vpravo na priame zobrazenie daného menu (v závislosti na tom, ako boli definované [Nastavenia>Nastav. telefónu>Nastavenia skratiek]).  
Východiskové nastavenia: Nahor: Audio prehrávač, Nadol: Budík, Vľavo: Napísať SMS, Vpravo: Profily.

**8. Mikrofón**

**9. USB slot** umožňuje nabíjanie telefónu a pripojenie k počítaču za účelom prenosu dát.

**10. Objektív kamery**

**11. Dióda svetidla/fotoaparátu**

**12. Reproduktor vyzváňania**

**13. Zdierka slúchadiel**

Na rozsvietenie/zhasnutie svetidla v pohotovostnom režime stlačte a podržte **tlačidlo 0**.





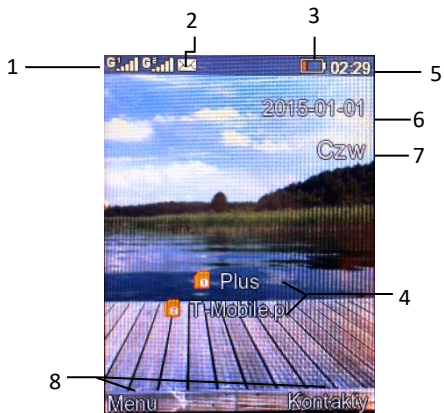



Tlačidlo **\*** a tlačidlo **#**: V pohotovostnom režime stlačte a podržte tlačidlo **#** na aktivovanie alebo deaktivovanie tichého režimu, následne stlačte ľavé funkčné tlačidlo a následne **\*** na zamknutie alebo odomknutie klávesnice.

## 4.1 Popis displeja



1. Signál siete
2. Ikony zobrazujúce funkcie:

Symbol	Význam
	Sila signálu SIM1 a SIM2

	Nová SMS správa
	Spustený Bluetooth
	Aktívny budík
	Úroveň nabitia batérií
	Pripojené slúchadlá
	Aktívny profil
	Neprijatý hovor
Ikony sa môžu líšiť v závislosti na verzii softwaru	* Ikona  sa objaví tiež v tuzemskom roamingu v situácii, kedy abonent používa sieť druhého operátora

3. Úroveň batérie
4. Názov operátora
5. Čas
6. Dátum
7. Deň týždňa
8. Popis funkčných tlačidiel

Pozor. Za účelom úspory energie displej po istej dobe automaticky prechádza do stavu uspania. Na rozsvietenie podsvietenia displeja stlačte ľubovoľné tlačidlo. Pokiaľ displej zhasol pri zamknutej klávesnici, stlačte pravé funkčné tlačidlo a následne \* (hviezdičku) na odomknutie.

## 5 PRÍPRAVA TELEFÓNU

### 5.1 Vkladanie SIM karty

Telefón podporuje dve SIM karty. Než telefón začnete používať, vložte do neho minimálne jednu SIM kartu. SIM kartu dostanete od svojho operátora. SIM kartu uchovávajte mimo dosahu detí.

Akýmkoľvek odrením alebo ohybom možno SIM kartu ľahko poškodiť, preto buďte počas jej vkladania, vyberania a skladovania zvlášť opatrní.

Nevkladajte a nevyberajte SIM kartu, pokiaľ je telefón pripojený k nabíjačke. Pred vytiahnutím batérie z telefónu sa uistite, že je telefón vypnutý.

Vložte SIM kartu do slotu tak, aby jej pozlátené kontakty smerovali nadol a zrezaný roh sa nachádzal pri batérii. Slot SIM1 sa nachádza vyššie, slot SIM2 nižšie.

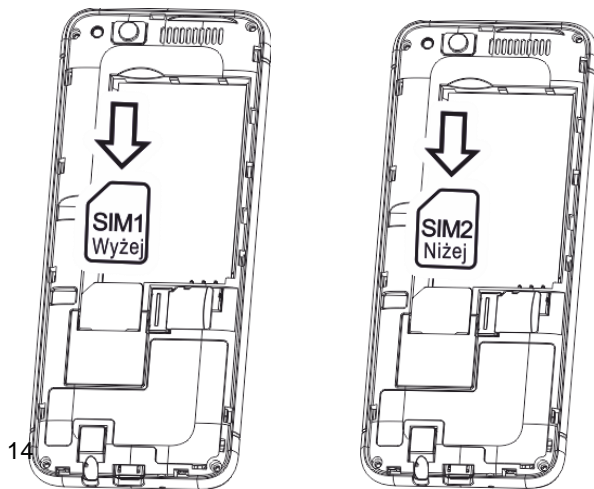

## 5.2 Vkladanie pamäťovej karty

Do telefónu možno vložiť pamäťovú kartu Micro SD s kapacitou do 8 GB.

Počas trasenia s telefónom sa pamäťová karta môže vysunúť zo svojho miesta, pamäťovú kartu neohýbajte a nepoškriabte, nepripusťte, aby sa dostala do kontaktu so statickou elektrinou, prachom, neponárajte ju do vody.

- 1 Najskôr vypnite telefón a vyberte batériu.
- 2 Vložte pamäťovú kartu tak, aby pozlátené kontakty smerovali nadol, vid' obrázok nižšie.

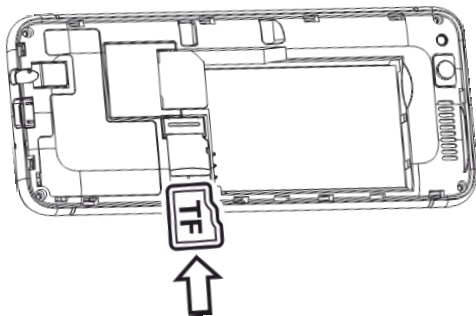

Počas

používania pamäťovej karty buďte opatrní, zvlášť počas jej vkladania a vyberania. Niektoré pamäťové karty vyžadujú pred prvým použitím naformátovanie pomocou počítača.

Pravidelne si robte záložné kópie informácií, ktoré sa nachádzajú na kartách používaných v iných zariadeniach, pokiaľ používate karty typu SD! Nesprávne používanie alebo iné faktory môžu vyvolať poškodenie alebo stratu obsahu karty.

### 5.3 Vkladanie batérie:

1. Zasuňte necht do štrbiny, ktorá sa nachádza na pravom boku telefónu a nadvihnite zadnú klapku.
2. Vložte batériu kovovými kontaktmi smerovanými nadol k telefónu.
3. Nasadte kryt batérií vzadu na telefóne a pritlačte jeho okraje.

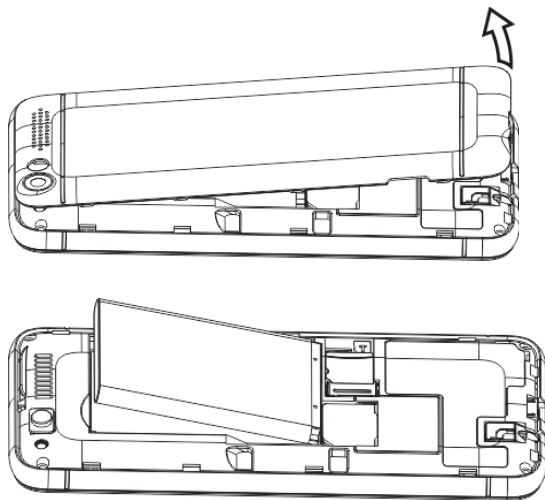

### 5.4 Vyberanie batérie

- Vypnite telefón, odklopte zadný kryt na boku telefónu, následne ho zdvihnite a vyberte batériu.
- Po vybratí batérie môžu byť všetky nastavenia alebo informácie

uložené na karte a v telefóne stratené. Vyťahujte batériu iba, keď je telefón vypnutý, v opačnom prípade sa môžu vyskytnúť problémy.

## **5.5 Dobijanie batérií**

1. Zapojte nabíjačku do zásuvky.
2. Zapojte kábel nabíjačky do zdieľanej zásuvky telefónu. Po správnom pripojení bude na displeji blikať symbol batérie.

Po zakončení nabíjania, až prestane blikať ukazovateľ batérie, odpojte nabíjačku.

Keď sa batéria bude blížiť vybitiu, ukazovateľ zmení farbu na červenú, telefón bude vydávať výstražný zvuk (pokiaľ sú spustené Profily>Možnosti>Ďalšie zvuky upozornení>Nízky stav batérie), keď sa batéria vybitie, telefón sa automaticky vypne. Nenechávajte batériu vybitú dlhšiu dobu, mohlo by to nepriaznivo pôsobiť na jej kvalitu a životnosť. Na zaručenie správneho fungovania telefónu používajte len nabíjačky odporúčané výrobcom. Počas nabíjania batérie nedávajte dole zadný kryt telefónu. Počas nabíjania by sa mal telefón nachádzať na vetranom mieste, na ktorom sa teplota pohybuje v rozmedzí 0°C ~ 45°C. Pokiaľ sa batéria úplne vybila, môže uplynúť niekoľko minút, než sa objaví ukazovateľ nabíjania a bude možné telefón používať.

## **5.6 Bezpečnostné kódy**

### **5.6.1 PIN kód**

Jedná sa o súkromný identifikačný kód vašej SIM karty a

poskytuje ho operátor.

Kód PIN2 dodáva operátor spoločne so SIM kartou.

Niektoré SIM karty tento kód nepodporujú.

Zadanie nesprávneho PIN kódu 3krát po sebe vyvolá zablokovanie SIM karty.

Možno ju odblokovať pomocou kódu PUK. 10násobné zle zadanie PUK kódu zablokuje SIM kartu navždy.

Na získanie ďalších informácií k tejto téme kontaktujte operátora vašej siete.

## **5.7 Kód telefónu**

Kód zamykania znemožňuje používanie vášho telefónu bez oprávnenia (prednastavený kód telefónu je 1234).

Na ochranu svojich súkromných informácií zmeňte prednastavený kód telefónu.

## **6 POUŽÍVANIE TELEFÓNU**

### **6.1 Zapínanie/vypínanie telefónu**

Na zapnutie alebo vypnutie telefónu stlačte a podržte tlačidlo zavesenia.

1. Pokiaľ sa v telefóne nachádza len jedna SIM karta, zobrazí displej pole na zadanie kódu telefónu a PIN kódu (pokiaľ sú spustené zabezpečenia). Po zadaní PIN kódu a kódu telefónu prejde telefón do pohotovostného režimu pre prítomnú SIM kartu.

2. Pokiaľ sa v telefóne nachádzajú dve SIM karty (v závislosti na nastavení zabezpečenia) sa môže zobrazíť pole pre zadanie PIN

SIM 1 kódu a PIN SIM 2 kódu. Budete požiadaní i o zadanie jedného kódu po druhom.

Pokiaľ sa pri zadávaní PIN kódu a kódu telefónu pomýlite, môžete znaky vymazať stlačením PFT (pravého funkčného tlačidla).

Po spustení telefón automaticky vyhľadáva sieť (siete).

Pokiaľ telefón objaví autorizovanú sieť, objaví sa na displeji názov siete a sila signálu. Pokiaľ sieť nebude nájdená, možno realizovať len tiesňové volania alebo používať funkcie nesúvisiace s komunikáciou.

## **6.2 Realizácia hovoru**

V pohotovostnom režime vytočte telefónne číslo, na ktoré chcete volať.

Na zmazanie nesprávnych zadaných údajov stlačte pravé funkčné tlačidlo [Zmazať].

Po zadaní správneho čísla stlačte tlačidlo zeleného slúchadla, s pomocou tlačidla nahor/nadol vyberte, z ktorej SIM karty chcete volať a znovu stlačte tlačidlo zeleného slúchadla.

### **1. Vytáčanie vnútorných čísel**

S niektorými vnútornými číslami sa nedá spojiť priamo a je nevyhnutné sa najskôr spojiť s telefónnou ústredňou alebo magistrálou a následne zvoliť vnútorné číslo.

Zadajte č. ústredne a následne s pomocou \* (hviezdička) vyberte "P" a zadajte vnútorné číslo.

## 2. Realizácia medzinárodného hovoru

Pre medzinárodné hovory je vyžadované zadať pred zadané číslo 00" alebo „+“. Na zadanie „+“ stlačte tlačidlo \* (hviezdica).

## 3. Výber čísla z telefónneho zoznamu

Cez menu vojdite do kontaktov, použite navigačné tlačidlá nahor/nadol na vyhľadanie kontaktu, alebo stlačte prvé písmeno názvu kontaktu. Potom získate prístup k názvom kontaktov začínajúcim na dané písmeno. Následne zvolte požadovaný kontakt. Stlačte tlačidlo zeleného slúchadla, vyberte, z ktorej SIM karty chcete volať, a znovu stlačte zelené slúchadla.

## 4. Výber čísla z histórie hovorov

Vojdite do registra hovorov (stlačte tlačidlo hovorov v pohotovostnom režime alebo sa sem dostanete cez menu), na výber požadovaného kontaktu použite navigačné tlačidlá nahor/nadol. Na pohyb medzi vytáčaniami, prijatými a neprijatými číslami stlačte vpravo/vľavo.

## 6.3 Prijímanie hovorov

V prípade prichádzajúceho hovoru vás na neho telefón upozorní príslušným signálom, pokiaľ vaše sieť akceptuje ID volajúceho, zobrazí sa na displeji názov volajúceho alebo číslo (v závislosti na tom, či sa informácia o volajúcom nachádza v telefónnom zozname).

1. Na príjem prichádzajúceho hovoru stlačte tlačidlo hovorov alebo ľavé funkčné tlačidlo.

2. Pokiaľ bola vo funkcii [Nastavenia>Nast. hovorov>Ostatné>Automat. nahr. hovorov] zvolená možnosť [Zapnuté], bude po prijatí hovor nahrávaný.

3. Pokiaľ nechcete prijať prichádzajúci hovor, stlačte tlačidlo zavesenia.

Na stíšenie hovoru stlačte pravé funkčné tlačidlo.

4. Počas hovoru vyberte pre nastavenie hlasitosti Menu, prejdite do kontaktov, správ alebo registra hovorov.

Stlačte pravé funkčné tlačidlo pre zapnutie/vypnutie hlasitého odposluchu. S pomocou tlačidla nahor/nadol môžete regulovať hlasitosť hovoru a tlačidlami vpravo/vľavo sa pohybovať po viditeľných možnostiach.

## **6.4 Zamykanie klávesnice**

Na zamknutie klávesnice stlačte ľavé funkčné tlačidlo a následne tlačidlo **\***. Pokiaľ je aktivované automatické zamykanie klávesnice, po vypršaní nastaveného času telefón automaticky zamkne klávesnicu. Na odomknutie klávesnice stlačte ľavé funkčné tlačidlo a následne **\***.

## **6.5 Telefón pre naliehavé situácie**

Môžete priamo vytočiť číslo záchrannej služby 112 bez SIM karty. Číslo 112 je jednotné európske číslo tiesňového volania.

## **7 KONTAKTY**

### **Menu>Kontakty**

Telefónny zoznam umožňuje ukladanie a spravovanie často používaných kontaktov.

Existujú dve miesta, na ktorých možno ukladať názvy a čísla, ktoré používate pravidelne: v pamäti SIM karty a v pamäti telefónu. Počet kontaktov, ktoré nemožno uložiť na SIM karte,

závisí na kapacite karty.

Vstúpte do kontaktov cez menu. Pred uloženými položkami sa nachádzajú rôzne ikony poukazujúce na ich umiestnenie.

## **7.1 Prezeranie kontaktov**

Počas prezerania záznamov v zozname môžete zadať symbol, symboly alebo čísla a prejsť ku kontaktom, ktorých názvy (podľa toho, ako boli zapísané) začínajú zadanými znakmi.

Po výbere kontaktu stlačte tlačidlo volania, vyberte, z ktorej karty chcete realizovať hovor, a znovu stlačte tlačidlo zeleného slúchadla.

Stlačte ľavé funkčné tlačidlo na získanie prístupu k možnostiam telefónneho zoznamu: Nový kontakt, Napísať správu, Spojiť, Zmazať, Zmazať vybrané, Import/Export, Odoslať vizitku, Ostatné.

Pozor: Funkcie Kopírovať kontakt z telefónneho zoznamu na SIM kartu umožňuje preniesť len číslo a názov kontaktu.

## **7.2 Vyhľadávanie kontaktu**

1. Vyberte „Kontakty“ a zadajte prvé písmeno kontaktu na prechod na neho. Možno zmeniť metódu zadávania textu počas zadávania kritérií vyhľadávania s pomocou tlačidla [#]

2. Pokiaľ nenájdete presný názov kontaktu, ktorý chcete hľadať, vyberte na prechod na zoznam telefónneho zoznamu “Kontakty”. Pre postupné prezeranie kontaktov tlačte navigačné tlačidlá nahor/nadol.

## 7.3 Pridávanie kontaktov

Zadajte telefónne číslo priamo v pohotovostnom režime, následne stlačte ľavé funkčné tlačidlo a vyberte Pridať do kontaktov>Pridať k novému kontaktu, následne vyberte, kde kontakt uložiť. Stlačte Upraviť na zadanie názvu a stlačte OK. Pokiaľ je kontakt uložený v pamäti telefónu, môžete ho zaradiť do určitej skupiny. Na uloženie kontaktu stlačíte ľavé funkčné tlačidlo (Uložiť).

### Kopírovanie kontaktov

1. V kontaktoch stlačte „Možnosti“, následne vyberte „Import/Export“ -> „Kopírovať“, vyberte odkiaľ a kam chcete kopírovať kontakt, označte kontakt, ktorý chcete kopírovať, a stlačte „Možnosti“ a následne „OK“.
2. Kopírovanie všetkých kontaktov: V kontaktoch stlačte „Možnosti“, následne vyberte „Import/Export“ -> „Kopírovať“, vyberte odkiaľ a kam chcete kopírovať kontakt, stlačte možnosti a následne „Označiť všetko“, znovu stlačte „Možnosti“ a následne „OK“.

### Mazanie kontaktov

1. V kontaktoch vyberte kontakt, ktorý chcete zmazať, stlačte „Možnosti“ -> „Zmazať“ -> „OK“.
2. Pokiaľ chcete zmazať väčší počet kontaktov, vyberte v telefónnom zozname „Možnosti“-> „Zmazať vybrané“, označte príslušné kontakty („Možnosti“ -> „Vybrať“) a následne stlačte „Možnosti“ -> „Ok“ ->”Ok”
3. Pokiaľ chcete odstrániť všetky kontakty, vyberte v kontaktoch „Možnosti“-> „Zmazať vybrané“ -> „Možnosti“

-> „Označiť všetko“ -> „OK“.

## 7.4 Import/export kontaktov

V kontaktoch vyberte „Možnosti“ -> „Import/Export“ -> „Importovať kontakty“. Vyberte, odkiaľ chcete importovať kontakty, stlačte „označiť“ a následne „vybrať“, kontakty budú pridané na zoznam kontaktov.

V kontaktoch vyberte „Možnosti“ -> „Import/Export“ -> „Exportovať kontakty“. Vyberte, kde chcete uložiť kontakty, stlačte „označiť“ a následne „vybrať“, kontakty budú uložené vo vybranej zložke.

## 7.5 Mazanie kontaktov

V kontaktoch vyhľadajte kontakt, ktorý chcete zmazať, vyberte „Možnosti“ a potvrdte stlačením „OK“.

Na odstránenie viacerých kontaktov vyberte „Možnosti“-> „Zmazať vybrané“, označte, ktoré kontakty chcete zmazať, stlačte „Možnosti“ a potvrdte „Ok.“

## 8 SMS SPRÁVY

Telefón umožňuje odosielanie a prijímanie textových SMS a multimedialných MMS správ. Keď sa na displeji objaví ikona  znamená to, že existuje najmenej jedna neprečítaná správa.

Pre vstup do **MENU SMS správy** stlačte v pohotovostnom režime ľavé funkčné tlačidlo a následne vyberte Správy->Prichádzajúce správy.

## 8.1 Prichádzajúce správy

Keď dostanete textovú alebo multimedialnú správu, budete počuť zvuk a na displeji sa zobrazí príslušný symbol správy. Prichádzajúce SMS správy môžu byť uložené buď v telefóne alebo na SIM karte.

Na otvorenie správy stlačte ľavé funkčné tlačidlo [Čítať]. Na prečítanie správy neskôr stlačte pravé funkčné tlačidlo [Odísť].

Keď je pamäť správ plná, objaví sa na displeji správa "Plná pamäť". Aby bolo možné dostávať nové správy, je nutné zmazať staré správy zo zložky prichádzajúcich správ. Pokiaľ je veľkosť novej správy väčšia než kapacita zložky prichádzajúcich správ, bude informácia stratená alebo bude neúplná.

Na prečítanie vybranej správy vojdite do „Menu“ -> „Správy“-> „Prichádzajúce správy“-> „OK“. Stlačte ľavé funkčné tlačidlo [Možnosti] pre zobrazenie nasledujúceho menu:

- Odpoveď: možno odpovedať SMS
- Zmazať: zmažte správu
- Volat': zavolajte odosielateľovi správy
- Zablokovať/odblokovať: zablokované správy nemožno zmazať
- Preniesť: správy možno preniesť na telefón alebo na SIM kartu
- Kopírovať: správy možno kopírovať na telefón alebo na SIM kartu

- Označiť: označené správy možno prenášať, kopírovať, zablokovať alebo na nich odpovedať SMS.
- Triediť: Triediť správy podľa času, kontaktu, popisu alebo typu.
- Pridať odosielateľa k: môžete pridať odosielateľa k novému alebo terajšiemu kontaktu.
- Zmazať rovnaké číslo: možnosť umožňuje odstrániť všetky správy prijaté z tohto čísla.
- Pridať na čierny zoznam: ďalšie SMS/MMS z tohto čísla nebudú prijímané.

## 8.2 Odoslané správy

V Menu>Správy>Možnosti>Nastavenia>SMS záložka> Ukladať odosl. správy vyberte Uložiť, aby sa odoslané správy automaticky ukladali v zložke „Odoslané“

## 8.3 Písanie a odosielanie SMS

1. Vstúpte do Menu>Správy>Napísať správu>SMS na otvorenie editora správ. Zadajte číslo príjemcu alebo ho vyberte po stlačení Kontakty. Vyberte príjemcu zo zoznamu kontaktov a stlačte Možnosti>OK. Tlačidlom nadol prejdite do poľa správy a napíšte svoju správu.

**Zmena metódy písania textu:** Na zmenu metódy písania textu (čísla, veľké alebo malé písmená) stlačte tlačidlo „#“, s pomocou nahor/nadol vyberte

zodpovedajúcu metódu, pokiaľ chcete napísať symbol  
stlačte tlačidlo „\*“.

Pozor: Text jednej správy sa môže skladať maximálne zo 160 znakov. Pokiaľ používate české diakritické znaky, môže byť dĺžka správy obmedzená na 60 znakov. Informácie o tom, koľko znakov a koľko SMS bude odoslaných sa zobrazuje v pravom hornom rohu.

2. Odoslanie SMS správy - stlačte ľavé funkčné tlačidlo [Možnosti], aby ste počas úprav správy zvolili nasledujúce možnosti:

- Odoslať: správa bude odoslaná
- Vložiť šablónu: vyberte šablónu, ktorú chcete vložiť
- Vložiť kontakt: vyberte kontakt, ktorý chcete vložiť
- Pridať emotikon: vyberte emotikon, ktorý chcete pridať
- Uložiť ako koncept: uloží správu v zložke Koncepty
- Odísť: odchod zo správy bez uloženia

## 8.4 Písanie a odosielanie MMS

Vstúpte do Menu>Správy>Napísať správu>MMS na otvorenie editora správ. Prvý rámček bude podsvietený na modro. Stlačte upraviť, zadajte číslo príjemcu alebo ho vyberte po stlačení Kontakty. Vyberte príjemcu zo zoznamu kontaktov a stlačte Možnosti>OK. Tlačidlom nadol prejdite k ďalšiemu rámčeku, napíšte predmet správy. Na napísanie správy znovu stlačte tlačidlo Nadol. Ďalší rámček umožňuje pridať do správy objekt.

Na odoslanie MMS stlačte Možnosti>Odoslať.

## **8.5 Koncepty**

Neodoslané správy môžete ukladať do zložky „Koncepty“. Aby ste to urobili, napíšte svoju správu a po stlačení ľavého funkčného tlačidla vyberte „Uložiť ako koncept“.

Chodte do Konceptov na odoslanie, odstránenie alebo upravenie uložených správ.

## **8.6 Odosielané správy:**

Pokiaľ sa nepodarilo odoslať správu, bude uložená do odosielaných správ.

## **8.7 Hlasová schránka**

Hlasová schránka je služba operátora, ktorá nám umožňuje zanechanie hlasovej správy, pokiaľ sa niekomu nepodarí sa s nami spojiť. Aby ste sa dozvedeli viac, kontaktujte svojho operátora. Číslo hlasovej schránky môžete získať od poskytovateľa služby. Vyberte číslo: Menu>Správy>Hlasová schránka>OK následne vyberte kartu, na ktorú chcete zadať číslo hlasovej schránky. Vojdite na 1. riadok číslo, stlačte upraviť a zadajte číslo.

Po podržaní tlačidla 1 na klávesnici v pohotovostnom režime sa spustí hlasová schránka.

## **8.8 Nastavenia SMS a MMS**

Na zmenu parametra SMS SIM1/SIM2 karty v „Menu“ -> „Správy“

stlačte „Možnosti“ - > „Nastavenia“.

- SMS: Môžete nastaviť číslo centra správ, nastaviť platnosť správy, zap./vyp. potvrdenia doručenia, zap./vyp. ukladanie odoslaných správ a vybrať miesto ukladania správ.
- MMS: Môžete vybrať/upraviť dátový účet, nastaviť parametre prijímania, obdobie platnosti, prioritu, zap./vyp. potvrdenia doručenia, vybrať miesto uloženia a spustiť žiadosť o potvrdenie.

## **9 REGISTER HOVOROV**

### **9.1 Register hovorov**

Telefón si zapamätáva prijaté, neprijaté (pokiaľ je táto funkcia podporovaná sieťou a keď sa telefón nachádza v jej dosahu), odchádzajúce a odmietnuté hovory.

Register hovorov sa zobrazí po stlačení tlačidla hovorov v pohotovostnom režime, alebo sa do neho dostanete z menu „Register hovorov“.

Pokiaľ do registra hovorov vstúpíte cez menu, sú dostupné možnosti:

- Neprijaté hovory: zoznam neprijatých hovorov
- Odchádzajúce hovory: zoznam vytáčaných čísel
- Prijaté hovory: zoznam prijatých hovorov
- Odmietnuté hovory: zoznam odmietnutých hovorov.
- Zmazať všetko: umožňuje z registra vymazať všetky hovory

- **Dĺžka hovoru:** umožňuje skontrolovať dĺžku posledného hovoru, prichádzajúcich hovorov a odchádzajúcich hovorov.
- **Počítadlo GRPS:** umožňuje skontrolovať množstvo odoslaných a prijatých dát. Po stlačení ľavého funkčného tlačidla možno počítadlo resetovať.

Keď je zobrazený zvolený zoznam hovorov, stlačte na spojenie s daným číslom tlačidlo hovorov alebo ľavé funkčné tlačidlo [Možnosti>Volat'], pre výber jednej z nižšie uvedených možností stlačte ľavé funkčné tlačidlo: **Detaily**, **Volat'**, **Napísať správu**, **Pridať do kontaktov**, **Pridať na čierny zoznam**, **Zmazať**, **Zmazať všetko**, **Označiť**.

## **10 AUDIO**

Toto menu umožňuje prehranie hudby uloženej na pamäťovej karte alebo v pamäti telefónu. Na telefóne môžete prehrávať súbory s príponou amr, wav a acc. Niektoré formáty audio súborov telefón nepodporuje. Na pohyb po prehrávači slúžia navigačné tlačidlá.

Vstúpte do prehrávania audio súborov, stlačte „Možnosti“ a následne:

- **Zoznam skladieb:** Otvorí zoznam alebo vytvorí nový.
- **Pridať:** pridať skladbu na uložený zoznam alebo ju pridať na novo vytvorený
- **Nastaviť ako vyzváňanie:** nastavte skladbu ako vyzváňanie hovoru alebo budíka

- Náhodne: skladby budú prehrávané náhodne
- Opakovať: skladba/skladby budú automaticky opätovne prehrávané.
- Nastavenia: nastavenia displeja prehrávača, korektor, BT výstup, BT stereo slúchadlá.
- Otvoriť prehľad: táto voľba umožňuje označiť vybraný úsek skladby a zopakovať ho.

## **11 MULTIMÉDIA**

### **Menu>Média**

#### **11.1 Fotoaparát/Kamera**

Vyberte Menu>Média>Fotoaparát alebo Kamera.

Váš telefón je vybavený videokamerou a fotoaparátom. Fotografie a video súbory môžu byť ukladané na pamäťovej karte alebo v pamäti telefónu.

Po stlačení ľavého alebo pravého navigačného tlačidla môžete využiť rýchle nastavenia fotoaparátu alebo kamery.

Stlačte „Možnosti“ -> „Nastavenia“ na zap./vyp. blesku, veľkosti a kvality snímky, frekvencie, zvuku uzávierky, automatické ukladanie, spustenie sériových snímok a miesta ukladania súborov.

Stlačte Možnosti pre nastavenie efektov, kontrastu, jasú a vyvažovanie bielej.

#### **11.2 Fotografie**

Funkcia zobrazuje dostupné fotografie. Stlačte ľavé funkčné

tlačidlo na zobrazenie doplňujúcich možností: zmazať, označiť, zmeniť názov, ukázať slajdy, detaily.

Na zväčšenie fotografie kliknite na tlačidlo OK. Po stlačení ľavého funkčného tlačidla sú dostupné možnosti: Nastaviť ako tapetu, zmazať, odoslať, zmeniť názov, ukázať slajdy, detaily.

### 11.3 Video

Toto menu umožňuje prehrávanie video súborov uložených na pamäťovej karte. Na telefóne môžete prehrávať súbory s príponou 3GP, AVI. Niektoré formáty video súborov nemožno na telefóne prehrať. Telefón disponuje obmedzením prehrávania veľkosti a dĺžky video súborov. Na pohyb po prehrávači slúžia navigačné tlačidlá.

Vstúpte do prehrávača video súborov. Na obnovenie/zastavenie prehrávania stlačte OK. S pomocou tlačidla vľavo/vpravo môžete prejsť k predchádzajúcemu/nasledujúcemu videu. Stlačte možnosti na realizáciu nasledujúcich činností:

- Otvoriť: vyberte súbor, ktorý chcete spustiť
- Celá obrazovka: obraz bude zobrazený na celej obrazovke
- Regulácia jas: umožňuje nastaviť jas prehrávaného videa
- Opakovať: video sa po ukončení spustí znovu.
- Náhodne: videá budú prehrávané náhodne
- Nastaviť ako: video možno nastaviť ako animáciu zap./vyp. telefónu
- Režim prehrávania videa: nastaviť prioritu
- Detaily: možno si overiť detaily vybraného súboru
- Resetovanie nastavení: video prehrávač sa vráti k továrenskému

nastaveniu  
- Nápoveda

## 11.4 Diktafón

Váš telefón disponuje funkciou nahrávania telefónnych hovorov alebo externých zvukov vo formáte AMR alebo WAV.

Po vstupe do diktafónu stlačte na zahájenie nahrávania tlačidlo Uložiť alebo Možnosti/Štart. Počas nahrávania stlačte na zastavenie/pokračovanie v nahrávaní ľavé funkčné tlačidlo. Na ukončenie a uloženie nahrávky stlačte pravé funkčné tlačidlo. Na výber miesta ukladania súboru, formátu súboru alebo jeho odoslanie stlačte ľavé funkčné tlačidlo [Možnosti].

## 11.5 Rádio FM

Na využitie tejto funkcie je vyžadované pripojenie slúchadiel. Počas prehrávania môžete na prispôsobenie hlasitosti stlačiť tlačidlo nahor/nadol.

Riadenie prebieha s pomocou navigačného tlačidla.

Stlačte „Možnosti“ na realizáciu nasledujúcich činností:

- Vyhľadávanie kanálov - kanály budú vyhľadané automaticky.
- Zoznam kanálov - zoznam automaticky vyhľadaných kanálov, kanály môžu byť ručne upravované.
- Uložiť - možno ručne uložiť vyhľadaný kanál
- Ručné vyhľadávanie - na vyhľadanie kanálu zadajte frekvenciu
- Spustiť reproduktor - rádio bude prehrávané cez reproduktor

(rádio nefunguje bez slúchadiel - slúžia ako anténa)

- Hrať v pozadí - spustíte na použitie iných funkcií telefónu
- Záznam - umožňuje nahrávanie rádiového vysielania
- Doba nahrávania - nastavte čas a frekvenciu nahrávania vysielania
- Zoznamy súborov - umožňuje počúvanie nahraných vysielaní
- Pamäť - vyberte miesto uloženia vysielania
- Nápoveda

## **11.6 Nahrávanie hovorov**

Telefón umožňuje nahrávanie prichádzajúcich a odchádzajúcich hovorov. Spustenie funkcie vedie k tomu, že sú prichádzajúce a odchádzajúce hovory automaticky nahrávané. Funkciu možno tiež zapnúť alebo vypnúť počas realizácie hovoru stlačením Menu -> Nastavenia -> Nastavenia hovorov -> Ostatné - > „Automatické nahrávanie hovorov“.

## **12 NÁSTROJE**

### **12.1 Kalendár**

Na displeji sa zobrazí kalendár pre daný mesiac, aktuálny dátum bude označený inou farbou. Použite navigačné tlačidlá na prechod na iné dátumy, kalendár v hornej časti obrazovky zobrazí príslušné zmeny.

Vyberte dátum a stlačte tlačidlo OK alebo ľavé funkčné tlačidlo

[Možnosti] a vyberte nasledujúcu možnosť: nová úloha, ukázať úlohy, všetky úlohy, vyčistiť dnešné úlohy, vyčistiť všetko, prejsť na dátum, týždenný, denný.

## 12.2 Budík

Dá sa vyberať z troch budíkov, pri každom možno nastaviť iný zvuk. Budík sa spúšťa, keď sa zadaný čas rovná aktuálnemu času podľa nastavenia v telefóne. Stlačte ľavé funkčné tlačidlo na vypnutie budíka; stlačte pravé funkčné tlačidlo na spustenie odloženia budenia, po vypršaní času odloženia budenia sa budík spustí znovu.

Za situácie, keď bude užívateľ telefónu napr. telefonovať, ho na spustenie budíka upozorní diskretný zvuk.

Vyberte jeden z budíkov zo zoznamu a stlačte OK [Upraviť] na vstup do menu nastavenia; ďalšie kroky postupu sú nasledujúce: zmeňte názov budíka, nastavte čas, nastavte zvuk vyzváňania a nastavte dni, kedy sa má budík spustiť.

Po nastavení vyššie uvedených možností stlačte ľavé funkčné tlačidlo [OK] a stlačte [späť]. Ikona budíka zostane na displeji zobrazená počas pohotovostného režimu.

Budík funguje dokonca aj vtedy, keď je telefón vypnutý. Po zadaní nastavenia stlačte ľavé funkčné tlačidlo [OK].

## 12.3 Kalkulačka

Váš telefón je vybavený kalkulačkou so štyrmi základnými funkciami, ktoré uľahčujú realizáciu jednoduchých výpočtov.

Zadajte prvé číslo, s pomocou tlačidla nahor/nadol/vpravo/vľavo vyberte činnosti, zadajte druhé číslo a stlačte tlačidlo OK.

## 12.4 Svetlo

Na rozsvietenie/zhasnutie svetidla stlačte a podržte tlačidlo „0” alebo v **Nástroje>Svietidlo** rozsvietiť/zhasnúť svetidlo s pomocou ľavého funkčného tlačidla.

## 12.5 Poznámky

Funkcia umožňuje zapisovanie krátkych poznámok v telefóne

## 12.6 STK

Nezávisle na samotnom telefóne môže SIM karta ponúkať doplňujúce služby. Názov a funkcia tohto menu závisí na druhu dostupných služieb.

Služby vyžadujúce spojenie s internetom nemusia byť dostupné.

Na vstup do služieb SIM vyberte **MENU->Nástroje->STK** a následne označte službu z danej karty.

## 11.6 Bluetooth

Tento telefón podporuje prenos dát s pomocou technológie Bluetooth. Technológia Bluetooth môže tvoriť bezdrôtové spojenie medzi elektronickými zariadeniami do 10 m. Bezdrôtové spojenie Bluetooth môže byť prerušené, pokiaľ sa objaví bariéra (stena alebo iné elektronické zariadenia).

Pozor: Používanie funkcie Bluetooth vedie k rýchlejšiemu vybitiu batérií

- Bluetooth - na spustenie alebo vypnutie funkcie Bluetooth stlačte tlačidlo OK alebo ľavé funkčné tlačidlo.
- Viditeľnosť, vyberte, či má byť zariadenie viditeľné pre iné

Bluetooth zariadenia.

- Spárované zariadenia - táto možnosť zobrazuje názvy všetkých nájdených Bluetooth zariadení. Na spojenie sa s daným zariadením funkciu aktivujte a vyberte:

Bluetooth>Spárované zariadenia>Pridať nové zariadenie.

Stlačte ľavé funkčné tlačidlo „Pridať“ a následne na oboch zariadeniach zadajte heslo.

- Odosielanie súborov: aktívne len počas zasielania súborov
- Názov Bluetooth: môžete zadať ľubovoľný názov, pod ktorým bude váš telefón viditeľný pre iné Bluetooth zariadenia.
- Pamäť: vyberte miesto ukladania prijatých súborov
- Nápoveda

## **13 ZÁBAVA**

V zložke sa nachádza hra Snake skratky k obľúbeným sociálnym sieťam: Facebook, Yahoo, Google, Twitter, MSN.

## **14 INTERNET**

V telefóne sa nachádza internetový prehliadač. Môžete ho použiť na prezeranie webových stránok.

Pozor: Telefón nepodporuje všetky formáty fotografií a audio/video súborov.

## 15 SPRÁVCA SÚBOROV / MOJE SÚBORY

Menu>Moje súbory

Môžeme si vybrať zo súborov uložených na pamäťovej karte a súborov uložených v pamäti telefónu.

Stlačte ľavé funkčné tlačidlo [Možnosti]:

- Vytvoriť zložku: vytvoríte novú zložku.
- Zmazať: prejdite na vybraný súbor a stlačte zmazať
- Detaily: zobrazuje detaily vybraného súboru
- Upraviť: zmeňte názov, kopírujte alebo vyberte súbor
- Hľadať: zadajte názov súboru, ktorý chcete vyhľadať
- Triediť: umožňuje uložiť súbory podľa: názvu, času, veľkosti, typu
- Označiť: označíte súbor alebo súbory, ktoré chcete odstrániť alebo upraviť
- Stav pamäti: skontrolujte, koľko miesta zostalo, alebo naformátujte pamäťovú kartu.

## 16 PROFILY

Menu>Profily

Zvuky telefónu môžete prispôbiť rôznym situáciám, v ktorých sa nachádzate.

Dostupné profily: Normálny, Tichý, Schôdzka, Vo vnútri, Vonku,

Slúchadlá, Bluetooth. Vyberte príslušný profil a pre jeho aktivovanie stlačte „OK“. Môžete tiež vytvoriť vlastný profil alebo upravovať terajšie profily. Na vytvorenie nového profilu stlačte ľavé funkčné tlačidlo [Možnosti]->”Pridať”. Na úpravu vybraného profilu stlačte ľavé funkčné tlačidlo [Možnosti]->”Nastavenia”.

- Zmeniť názov: zadajte vlastný názov profilu
- Nastav. vyzváňania: vyberte vyzváňanie hovoru a zvuk SMS správy pre SIM1 a SIM2.
- Hlasitosť: Nastavte hlasitosť vyzváňanie hovoru, signál správ, vyzváňanie budíka a kalendára, hlasitosť hovoru, zvuk zap./vyp. telefónu
- Typ vyzváňania: vyberte vyzváňanie, vibrácie, bez zvuku, vibrácie a následne vyzváňanie.
- Ďalšie zvuky upozornení: Nastavte zvuk tlačidla, nízke úrovne batérie, zvuk zap./vyp, telefónu, signál vytáčania čísla.

## **17 WHATSAPP**

V telefóne je inštalovaná aplikácia Whatsapp. Jedná sa o internetový komunikátor umožňujúci odosielanie správ medzi užívateľmi.

Pozor: Spustenie a používanie aplikácie vedie k naúčtovaniu poplatku za dátový prenos operátorom.

## **18 NASTAVENIA**

### **18.1 Nastavenia hovorov**

#### **Menu>Nastavenia> Nast. hovorov**

##### **18.1.1 Nastavenia SIM**

- Pohotovostný režim:
  - zap./vyp. SIM1, SIM2,
  - Režim lietadlo - V režime lietadlo sú všetky spojenia siete GSM vypnuté.
  - Vyberte pri spúšťaní tel.
- Odpovedať rovnakou SIM.
- Nastavte názov SIM.

##### **18.1.2 Presmerovanie hovorov**

Jedná sa o sieťovú službu. Pokiaľ operátor ponúka túto službu, je nutné vykonať príslušnú konfiguráciu. Užívateľ môže nastaviť presmerovanie prichádzajúcich hovorov priamo do hlasovej schránky alebo na iné vybrané číslo.

##### **18.1.3 Čakajúci hovor**

Jedná sa o sieťovú službu, funkciu čakajúceho hovoru môžete zapnúť alebo vypnúť.

Pokiaľ je čakanie na hovor spustené a užívateľ hovorí, bude každý nasledujúci prichádzajúci hovor signalizovaný vydávaním signálu druhého hovoru, tiež sa zobrazí číslo volajúcej osoby. Je možné prijatie druhého hovoru a zavesenie prvého.

#### **18.1.4 Blokovanie hovorov**

Jedná sa o sieťovú službu. Pokiaľ operátor ponúka túto službu, vykonajte príslušnú konfiguráciu. Táto funkcia umožňuje zablokovanie hovorov rôzneho typu. Zo zoznamu vyberte druh hovorov, ktoré chcete blokovať. Môžete zablokovať všetky odchádzajúce hovory, všetky odchádzajúce medzinárodné hovory, medzinárodné hovory (s výnimkou spojenia v tuzemsku), všetky prichádzajúce hovory a prichádzajúce hovory počas roamingu.

#### **18.1.5 Skryt' číslo**

- Skryt' číslo - osoba, ktorej voláte, nevidí vaše číslo (zobrazuje sa „súkromné číslo“)
- Odoslať vlastné číslo - osoba, ktorej voláte, vidí vaše číslo
- Nastaviť sieť - nastavenia operátora siete

#### **18.1.6 Ostatné**

- Signál dĺžky hovoru - nastavte čas, ktorý bude signalizovať dĺžku telefónneho hovoru pomocou krátkeho zvukového signálu.
- Autoopak. vytáčanie čísla - pokiaľ je táto funkcia spustená a volaný hovor neprijíma, telefón automaticky znovu vytočí číslo. Počas tejto doby nemôžete vytočiť žiadne iné číslo. Na ukončenie automatického vytáčania

stlačte tlačidlo zavesenia alebo pravé funkčné tlačidlo.

- Vibrácie po získaní spojenia - pokiaľ osoba, ktorej voláte, hovor prijme, telefón zavibruje.
- Po odmietnutí spojenia odoslať SMS - pokiaľ odmietnete hovor, telefón navrhne odoslanie SMS šablóny volajúcemu.
- Automatické nahrávanie hovorov - Spustenie funkcie vyvolá, že hovory budú nahrávané. Po ukončení hovoru sa na displeji objaví otázka, či chcete uložiť nahraný hovor. Nahrávanie možno tiež vypnúť počas hovoru, pokiaľ s pomocou tlačidla vľavo/vpravo vyberiete „Uložiť“ a následne stlačíte OK.

## **18.2 Nastavenia telefónu**

### **18.2.1 Čas a dátum**

Nastavte čas a dátum a ich formát.

Formát času - nastavenie formátu zobrazenie času (12 alebo 24 hodín), Formát dátumu - (DD/MM/RRRR, MM/DD/RRRR, RRRR/MM/DD).

### **18.2.2 Jazyk**

Na zmenu jazyka v menu v pohotovostnom režime stlačte:

1x OK

1 x tlačidlo vľavo

1 x OK

1x tlačidlo nadol

1 x OK  
1x tlačidlo nadol  
2x OK  
vyberte jazyk

### **18.2.3 Nastavovanie skratiek**

Navigačné tlačidlá nahor, nadol, vľavo, vpravo a pravé funkčné tlačidlo môžu slúžiť ako tlačidlá skratiek umožňujúce prístup ku konkrétnym funkciám z pohotovostného režimu.

Niektoré funkcie nemožno pre skratky vybrať.

### **18.2.4 Automatické zapínanie/vypínanie telefónu**

Automatické zapnutie/vypnutie telefónu - umožňuje nastavenie času zapnutia alebo vypnutia telefónu.

Pokiaľ bude v tejto funkcii čas zapnutia a vypnutia rovnaký, nebude realizovaný žiadny z úkonov.

### **18.2.5 Stav akumulátora**

Môžete si overiť aktuálny stav nabitia akumulátora v percentách.

### **18.2.6 Obnoviť továrenské nastavenia**

Na obnovenie pôvodného nastavenia telefónu zadajte heslo blokovania telefónu (prednastavené 1234) a vyberte "Áno" pre resetovanie a opätovné spustenie telefónu.

## 18.3 Displej

Vykonajte personalizáciu displeja podľa vlastných preferencií.

- Efekt animácie: nastavte animáciu zap./vyp. telefónu. Vyberte prednastavenú alebo vlastnú animáciu.
- Tapeta - Vyberte tapetu pre svoj telefón (bude tvoriť pozadie displeja v pohotovostnom režime).
- Nastavenie pultu - označte možnosti, ktoré majú byť viditeľné na displeji v pohotovostnom režime.
- Jas - nastavte jas displeja s pomocou navigačného tlačidla vľavo/vpravo.
- Podsvietenie: nastavte čas podsvietenia displeja
- Podsvietenie tlačidiel: nastavte, ako dlho majú byť tlačidlá podsvietené
- Automatické zamykanie klávesnice: nastavte, ako dlho má byť klávesnice aktívna

## 18.4 Zaistenie

Zabezpečenia sa rovnajú nastaveniam spojeným so zabezpečením telefónu a SIM kariet.

- PIN1: Môžete zapnúť vyžadovanie PIN kódu pri spúšťaní telefónu a zmeniť kód. Pokiaľ operátor neuviedol PIN kód, zadajte trikrát chybný kód, zadajte PUK kód uvedený operátorom a následne zadajte svoj PIN kód, ktorý budete musieť uviesť pri spúšťaní telefónu.

- PIN2: ako vyššie
- Blokovanie telefónu: môžete zap./vyp. blokovanie telefónu. Pri zapnutí telefónu budete musieť zadať kód blokovania. Prednastavený kód je 1234.
- Zmeniť heslo telefónu: Prednastavený kód zamykania telefónu je 1234. Nezabudnite okamžite zmeniť prednastavený kód telefónu.
- Ochrana súkromia: na vstup do vybraných zložiek, je nutné zadať
- Blokovanie červ. slúchadlo: stlačenie tlačidla ukončí hovor, v pohotovostnom režime zablokuje klávesnicu
- Nastavené číslo - umožňuje nadviazanie hovorov len s predtým nastavenými číslami
- Blacklist: Na čierny zoznam môžete pridať ľubovoľné číslo. Pokiaľ je táto funkcia aktívna, bude každý hovor z čísla z čierneho zoznamu automaticky odmietnutý.

## **18.5 Hovory**

### **18.5.1 Bluetooth**

(viď strana 34)

### **18.5.2 Účet**

Telefón má továrensky zavedené nastavenie niektorých operátorov. Môžete tiež pridať nový dátový účet alebo upravovať tie terajšie.

### 18.5.3 Služba GPRS

Telefón má zadané nastavenie pripojenia WAP a GPRS niektorých operátorov. Zo zariadenia môžu byť nadviazané paketové sieťové spojenia v sieťach GSM. Služba môže byť „Vždy zapnutá“ (pokiaľ sa nachádza v dosahu siete) alebo „Spojiť, pokiaľ je to potrebné“ (až potom, keď to bude vyžadovať aplikácia).

### 18.5.4 Výber siete

Telefón automaticky vyhľadáva sieť. Pokiaľ chcete vybrať sieť ručne, stlačte „OK“ -> „Ručné“ a vyberte operátora.

## 19 FAQ (RIEŠENIE PROBLÉMOV)

Vykonávanie opráv telefónu je možné iba a výhradne autorizovaným servisom. Sami nesmiete telefón opravovať ani ho upravovať pod hrozbou straty záruky!

„Nemožno nadviazať hovor“	Skontrolujte, či je volané číslo správne. Pri volaní na číslo z inej krajiny je vždy nutné pridať príslušnú predvoľbu (napr. Nemecko 0049 alebo +49) Pokiaľ užívateľ disponuje predplatenou kartou (nabíjacia karta) je nutné si overiť, či sú na účte dostupné prostriedky na realizáciu hovoru.
---------------------------	--

<p>„SIM karta je vložená, možno volať iba na núdzové čísla (112)“</p>	<p>Uistite sa, či je SIM karta vložená správne.</p>
<p>Telefón nefunguje, po pripojení nabíjačky sa nenabíja.</p>	<p>Telefón je možno vypnutý, je nutné telefón zapnúť stlačením tlačidla spúšťania cca 3 sekundy. Po dlhšom nepoužívaní telefónu môže byť akumulátor v stave tzv. „hlbokého vybitia“, na obnovenie správnej činnosti je nutné nechať nabíjačku pripojenú, aj keď sa na displeji nič neukazuje.</p>
<p>„Možno realizovať hovory, keď som v zahraničí?“</p>	<p>Pokiaľ sa užívateľ nachádza v zahraničí, telefón sa automaticky prihlási do zahraničnej siete, pokiaľ bol spustený ROAMING. Vyhľadajte informácie u svojho operátora.</p>
<p>„Je možná realizácia núdzového hovoru na mieste, kde nie je pokrytie alebo keď nemám prostriedky na účte?“</p>	<p>Pokiaľ je telefón mimo dosah siete, nemožno realizovať akýkoľvek hovor. Pokiaľ užívateľ nemá prostriedky na účte, je možná realizácia núdzových hovorov na číslo 112.</p>

„Ako možno zväčšiť dosah?“	<p>Pokiaľ sa na displeji objaví nápis „Nefunguje“, znamená to, že chýba potrebný signál alebo prostriedky na účte. Pokiaľ sa avšak nachádzame v dosahu siete iného operátora, možno v tomto prípade realizovať núdzový hovor na číslo 112.</p> <p>Miesta ako sú budovy obmedzujú dosah, priblížte sa k oknu alebo vyjdite mimo oblasť sústrediacu mnoho budov.</p>
„Tlačidlá nefungujú.“	<p>Klávesnica je uzamknutá. Na odomknutie klávesnice stlačte ľavé funkčné tlačidlo a následne *.</p>
„Čo to je centrum SMS správ?“	<p>Číslo centra operátora, kde sú ukladané textové správy. Číslo je uložené na SIM karte ale v menu telefónu ho možno zmeniť a zadať iné.</p>
„Kedy sa naúčtuje poplatok za hovor?“	<p>Poplatok sa naúčtuje hneď po nadviazaní spojenia. Pre informácie, aký je režim účtovania, vyhľadajte informácie u operátora.</p>
Ako skontrolovať či SMS dorazila príjemcovi?	<p>Zapnite voľbu Doručenia. Po doručení správy príde spätná SMS s informáciou, že správa bola doručená (sieťová služba).</p>

## 20 TECHNICKÁ ŠPECIFIKÁCIA

Pásmo: 850/900/1800/1900MHz

Hmotnosť: Cca 54 g (s batériou)

Rozmery: 124x52x9.6 mm

Typ batérie lítium-iontová 3,7V

Kap. batérie 600 mAh  
Dĺžka hovoru až 3 hod.  
Pohotovostný režim až 120 hod.

## **21 ZÁRUČNÉ PODMIENKY**

1. Firma Maxcom S.A. poskytuje záruku na zakúpenie zariadenia odo dňa nákupu prvým koncovým užívateľom:

- a) 24 mesiacov na zariadenie;
- b) 6 mesiacov na diely a príslušenstvo podliehajúce opotrebovaniu, napr. batérie, nabíjačky, headsety.

2. Závady výrobku prejavené počas záručnej doby budú bezplatne odstránené v lehote do 14 pracovných dní odo dňa doručenia výrobku do autorizovaného servisu Maxcom v Tychách na ul. Towarowa 23a. Vo výnimočných situáciách sa môže doba opravy predĺžiť na 21 dní, o čom bude klient informovaný.

3. Záručná doba sa automaticky predlžuje o čas pobytu produktu v servise.

4. Podmienkou vykonania opravy je dodanie produktu so správne vyplneným záručným listom, nákupným dokladom a popisom závady.

5. Vykonanie opráv, vrátane zásahu do softwaru, neoprávnenými osobami je základom na odmietnutie opravy v rámci záruky.

6. Záruka sa nevzťahuje na:

- a) bežné opotrebovanie, vrátane batérií (akumulátorov),
- b) mechanické, tepelné, chemické poškodenia a nimi vyvolané vady,
- c) problémy spojené so spoluprácou vybavenia so zariadeniami a príslušenstvom iných výrobcov, než je Maxcom,

d) činnosti spojené s konfiguráciou a obsluhou zariadenia popísané v návode na obsluhu,

e) poškodenia a vady v dôsledku:

- nesprávneho používania alebo používania v rozpore s návodom na obsluhu,
- prepätie v energetickej alebo telefónnej sieti, atmosférických výbojov, nesprávneho napätia napájania
- poliatia tekutinou,
- transportu.

7. V prípade navigačných zariadení GPS Maxcom nenesie zodpovednosť za k zariadeniu pripojené mapy, predovšetkým za ich podrobnosť. Maxcom je výhradne výrobcom zariadenia a k predaji pripojené mapy sú produktom firiem špecializujúcich sa na tvorbu výrobu máp pre GPS zariadenie. Preto tiež sú reklamácie podávané na adresu výrobcu zariadenia a týkajúce sa poznatkov spojených s mapami neopodstatnené.

8. Rozhodnutie o prípadnej výmene zariadenia alebo vrátení hotovostí činí autorizovaný servis alebo predajca po konzultácii so servisom.

9. Nesprávne alebo nečitateľne vyplnený záručný list je neplatný.

10. Narušenie plomb, poškodenie sériových čísiel zariadení činí uzatvorenú záručnú zmluvu na zakúpený prístroj neplatnou.

11. Rozsah činností záručnej opravy nezahrňuje: čistenie, údržbu, technickú prehliadku, vydanie technickej expertízy.

12. Firma Maxcom S.A . nenesie zodpovednosť za stratu softwaru alebo dát uložených v zariadeniach v priebehu opravy prístroja.

Odporúča sa pravidelne robiť záložné kópie softwaru a dát.

13. Záruka nedáva kupujúcemu právo vymáhať vrátenie ušlého zisku spojeného s poškodením zariadenia a strát spojených so

stratou dát na pevnom disku a iných dátových nosičoch. Záruka nevylučuje, neobmedzuje a nezmenšuje nároky kupujúceho plynúce z predpisov o ručenie za vady predanej veci. Záruka svojim rozsahom zahŕňa územie Poľskej republiky.

## **22 INFORMÁCIE TÝKAJÚCE SA AKUMULÁTORA**

V telefóne sa nachádza akumulátor, ktorý môže byť opätovne nabíjaný pomocou nabíjačky, ktorá je súčasťou balenia.

Dĺžka práce telefónu závisí na rôznych pracovných podmienkach. Na výrazne kratšiu dĺžku práce pôsobí to ako, ďaleko od retranslačnej stanice sa nachádzame a dĺžka a množstvo vedených hovorov. Počas premiestňovania sa telefón priebežne prepína medzi retranslačnými stanicami, čo má tiež značný vplyv na dĺžku práce.

Akumulátor po niekoľkých stovkách nabitia a vybitia prirodzene stráca svoje vlastnosti. Pokiaľ si užívateľ všimne straty výkonnosti, mal by si zakúpiť nový akumulátor.

Používajte len a výhradne akumulátory odporúčané výrobcom. Nenechávajte nabíjačku zapojenú dlhšie než 2-3dni.

Nenechávajte telefón na miestach s príliš vysokou teplotou. Môže to mať negatívny vplyv na akumulátor aj samotný telefón.

Nikdy nepoužívajte akumulátor s viditeľným poškodením. Môže to viesť k vyskratovaniu obvodu a poškodeniu telefónu. Akumulátor

vkladajte zhodne s polarizáciou.

Ponechanie akumulátora na miestach s príliš vysokou alebo nízkou teplotu znižuje jeho životnosť. Akumulátor skladujte pri teplote od 15°C do 25°C. Pokiaľ bude do telefónu vložená studená batéria, nemusí telefón fungovať správne a existuje riziko poškodenia.

## **23 INFORMÁCIE O SAR**

Informácie o vplyvu rádiových vln a koeficientu špecifickej miery absorpcie (SAR).

Model mobilného telefónu Maxcom MM136 bol navrhnutý tak, aby spĺňal všetky platné bezpečnostné nároky týkajúce sa vplyvu rádiových vln odporúčaných medzinárodnými smernicami. Tieto smernice boli vypracované nezávislou vedeckou organizáciou ICNIRP so zohľadnením veľkej miery bezpečnosti za účelom zaručenia ochrany všetkým osobám nezávisle na ich veku a zdravotnom stave. Pre odporúčania týkajúce sa vplyvu rádiových vln sa používa termín koeficient špecifickej miery absorpcie SAR (ang. Specific Absorption Rate). ICNIRP stanovená hraničná hodnota SAR činí 2,0 wattov/kilogram (W/kg), pričom sa jedná o priemerovanú hodnotu v prepočte na 10 gramov tkaniva. Meranie SAR sa vykonávajú v štandardných pracovných podmienkach zariadenia, pri maximálnom výkone vydávaného signálu a v celom spektre testovaných frekvencií. Skutočná hodnota SAR môže byť výrazne menšia než maximálna, pretože zariadenie je navrhnuté tak, aby používalo na spojenie so sieťou len minimálny požadovaný výkon.

V prípade tohto modelu je najvyššia nameraná hodnota SAR predstavená v tabuľke:

Najvyššia nameraná hodnota SAR v testoch	
Koeficient SAR - zariadenie pri hlave	0.586 W/kg (GSM900) 0.065 W/kg (GSM1800)
Koeficient SAR - zariadenie na tele	0.564W/kg (GSM900) 0.098W/kg (GSM1800)

Hodnoty SAR sa môžu tiež líšiť na národných nárokoch na vykazovanie a testovanie a na frekvenčnom pásme v danej sieti.

## 24 INFORMÁCIE OHLADOM OCHRANY ŽIVOTNÉHO PROSTREDIA

**Pozor:** Toto zariadenie je v súlade s Európskou smernicou 2002/96/ES a poľským zákonom o vyslúžilom elektrickom a elektronickom zariadení označené symbolom preškrtnutého kontajnera na odpadky.



Takéto označenie informuje, že toto zariadenie nemôže byť po období jeho používania umiestnené spoločne s iným odpadom pochádzajúcim z domácnosti.

**Pozor:** toto zariadenie je zakázané vyhadzovať do komunálneho odpadu!!! Tento výrobok je nutné zlikvidovať prostredníctvom triedeného zberu na k tomu pripravených miestach.

Správne nakladanie s vyslúžilými elektrickými a elektronickými zariadeniami sa podieľa na vyhnutí sa dôsledkom škodlivým na ľudské zdravie a životné prostredie, ktoré vychádzajú z prítomnosti nebezpečných látok a nesprávneho skladovania a spracovávaní takéhoto zariadenia.

Na umožnenie recyklácie materiálov použitých na výrobu obalu telefónu dodržujte zásady triedenia materiálov určené miestne pre daný typ odpadov.



Súčasťou balenia je Li-ion akumulátor. Vyslúžilé akumulátory sú škodlivé pre životné prostredie. Mali by byť ukladané na k tomu určené miesto, v zodpovedajúcej nádobe, podľa platných predpisov.

Batérie a akumulátory nevyhadzujte do komunálneho odpadu, musia byť odovzdané na zbernom mieste.

**BATÉRIE ANI AKUMULÁTORY NEVYHADZUJTE DO OHŇA!**

Tento manuál je určený výhradne pre informačné účely. Niektoré popísané funkcie a možnosti sa môžu líšiť v závislosti na softwaru a štáte.

Pokiaľ je vyžadovaná technická pomoc, odporúčame kontaktovať technické oddelenie na telefónnom čísle +48 32 325 07 00 alebo na emaili [serwis@maxcom.pl](mailto:serwis@maxcom.pl).

**Naše webové stránky:**

**<http://www.maxcom.pl/>**

**Pozor:** Správne podmienky fungovania batérie závisia na miestnom prostredí siete, SIM karte a používaní telefónu.

Výrobca nenesie žiadnu zodpovednosť za následky spôsobené

nesprávnym používaním, zneužívaním alebo nedodržaním návodu.

**Pozor:** Výrobca si vyhradzuje právo na zmenu alebo zavedenie zmien bez predchádzajúceho upozornenia. Obchodné známky vymenované alebo použité v tomto materiáli sú majetkom ich vlastníka.

Za opravu telefónov poškodených v dôsledku nesprávneho používania, elektrostatického výboja alebo úderu blesku sa bude vyberať poplatok. Pokiaľ sa užívateľ snažil sám zariadenie opraviť alebo upraviť, vedie to k strate záruky!

# 25 VYHLÁSENIE O ZHODE



MaxCom S.A.  
ul. Towarowa 23a | 43-100 Tychy

Tel.: +48 32 327 70 89  
Fax +48 32 780 30 00

office@maxcom.pl  
www.maxcom.pl

SK

## Vyhľadanie o Zhode EÚ 30/2017/RED

Obchodné meno a adresa výrobcu  
**Maxcom S.A., ul. Towarowa 23a, 43-100 Tychy, Poland**

Toto vyhlásenie o zhode sa vydáva na výhradnú zodpovednosť výrobcu

Predmet vyhlásenia

**Mobile phone**

**Ime modela: MM136**

Uvedený predmet vyhlásenia je v zhode s príslušnými harmonizačnými právnymi predpismi Únie:

Smernica 2014/53/UE

Smernica 2011/65/UE (RoHS)

Prípadné odkazy na príslušné použité harmonizované normy alebo odkazy na technické špecifikácie, na základe ktorých sa vyhlasuje zhoda.

Draft ETSI EN 301 489-1 V2.2.0 Draft ETSI EN 301 489-17 V3.2.0 Draft ETSI EN 301 489-52 V1.1.0	Report No.: CCISE171101701, 2017-11-29
ETSI EN 55020:2007/A11:2011 ETSI EN 55024:2010 ETSI EN 55032:2015 ETSI EN 61000-3-2:2014 ETSI EN 61000-3-3:2013	Report No.: CCISE171101704, 2017-11-29
ETSI EN 301 511 V12.5.1	Report No.: CCISE171101705, V01, 2017-11-29
ETSI EN 300 328 V2.1.1	Report No.: CCISE171101702,2017-11-29
Final draft ETSI EN303 345 V1.1.7	Report No.: CCISE171101703 V01,2017-11-29
EN 60950-1:2006+A11:2009+A1:2010 +A12:2011+A2:2013	Report No.: CCISS171100801,2017-12-12
EN 50332-1:2013	Report No.: CCISS171100802, 2017-12-01
EN 50332-2:2013	Report No.: CCISS171100803, 2017-12-01
EN 50360:2001/A1:2012 EN 50566:2013/AC:2014 EN 62209-1:2006 EN 62209-2:2010 EN 62479:2010	Report No.: T CCISE171101801 V01, 2017-12-13
EN 62479:2010	Report No.: CCISE171101706 V02, 2017-11-29

Notifikovaný orgán

Phoenix Testlab, číslo: 0700

vykonal zásahu v súlade s PRÍLOHA III (Modul B) Smernice 2014/53/EU a vydal certifikát EÚ skúšky typu

Certificate No. 17-214095

Podpísané za a v mene: MAXCOM S.A.

miesto a dátum vydania:

Tychy, 2017-12-22

meno, funkcia:

Adam Grzys, Development Director





MAXCOM S.A.  
ul. Towarowa 23a  
43-100 Tychy

tel.: +48 32 327 70 89  
fax: 32 327 78 60  
[www.maxcom.pl](http://www.maxcom.pl)  
e-mail: [office@maxcom.pl](mailto:office@maxcom.pl)

