

Mobiele telefoon (GSM)  
Maxcom MM136  
GEBRUIKSAANWIJZING



Het wordt aangeraden om de gebruiksaanwijzing  
vóór gebruik te lezen.



Voor technische ondersteuning kunt u contact opnemen met de hotline op het nummer

(+48) 32 325 07 00 of het E-mailadres [serwis@maxcom.pl](mailto:serwis@maxcom.pl)

Onze website:

<http://www.maxcom.pl/>

### **Inhoud van de verpakking**

Mobiele telefoon

Lader

USB-kabel

Batterij

Gebruiksaanwijzing

Garantiebewijs

Headset

Wij adviseren de verpakking van deze telefoon te bewaren, zodat de telefoon bij transport adequaat verpakt kan worden.

<b>1</b>	<b>Inleiding</b> .....	<b>7</b>
<b>2</b>	<b>Accessoires</b> .....	<b>7</b>
<b>3</b>	<b>Product- en veiligheidsinformatie</b> .....	<b>7</b>
<b>4</b>	<b>Overzicht van de telefoon</b> .....	<b>10</b>
4.1	<i>Overzicht display</i> .....	12
<b>5</b>	<b>Telefoon voorbereiden</b> .....	<b>14</b>
5.1	<i>SIM-kaart installeren</i> .....	14
5.2	<i>Geheugenkaart installeren</i> .....	15
5.3	<i>Batterij installeren:</i> .....	16
5.4	<i>Batterij verwijderen:</i> .....	17
5.5	<i>Batterij opladen</i> .....	18
5.6	<i>Beveiligingscodes</i> .....	18
5.6.1	<i>PIN-code</i> .....	18
5.7	<i>Telefooncode</i> .....	19
<b>6</b>	<b>Telefoon gebruiken</b> .....	<b>19</b>
6.1	<i>Telefoon In-/Uitschakelen</i> .....	19
6.2	<i>Bellen</i> .....	20
6.3	<i>Oproepen beantwoorden</i> .....	21
6.4	<i>Toetsenblokkering</i> .....	22
6.5	<i>Noodoproep</i> .....	22
<b>7</b>	<b>Contacten</b> .....	<b>23</b>
7.1	<i>Contacten bekijken</i> .....	23
7.2	<i>Contact zoeken</i> .....	24
7.3	<i>Contacten toevoegen</i> .....	24
7.4	<i>Contacten importeren/exporteren</i> .....	25
7.5	<i>Contacten wissen</i> .....	25
<b>8</b>	<b>SMS berichten</b> .....	<b>26</b>
8.1	<i>Inbox</i> .....	26
8.2	<i>Verzonden berichten</i> .....	28
8.3	<i>SMS schrijven en verzenden</i> .....	28
8.4	<i>MMS schrijven en verzenden</i> .....	29
8.5	<i>Concepten</i> .....	29

8.6	<i>Outbox</i> .....	30
8.7	<i>Voicemail</i> .....	30
8.8	<i>SMS en MMS instellingen</i> .....	30
<b>9</b>	<b>Belgeschiedenis</b> .....	<b>31</b>
9.1	<i>Belgeschiedenis</i> .....	31
<b>10</b>	<b>Audio</b> .....	<b>32</b>
<b>11</b>	<b>Multimedia</b> .....	<b>33</b>
11.1	<i>Fototoestel/Camera</i> .....	33
11.2	<i>Afbeeldingen</i> .....	33
11.3	<i>Video</i> .....	33
11.4	<i>Geluidsrecorder</i> .....	34
11.5	<i>FM Radio</i> .....	35
11.6	<i>Gesprekken opnemen</i> .....	36
<b>12</b>	<b>Hulpmiddelen</b> .....	<b>36</b>
12.1	<i>Kalender</i> .....	36
12.2	<i>Alarm</i> .....	37
12.3	<i>Rekenmachine</i> .....	37
12.4	<i>Zaklamp</i> .....	38
12.5	<i>Memo</i> .....	38
12.6	<i>STK</i> .....	38
11.6	<i>Bluetooth</i> .....	38
<b>13</b>	<b>Vermaak</b> .....	<b>39</b>
<b>14</b>	<b>Internet</b> .....	<b>39</b>
<b>15</b>	<b>Bestandsmanager / Mijn bestanden</b> .....	<b>40</b>
<b>16</b>	<b>Profielen</b> .....	<b>40</b>
<b>17</b>	<b>Whatsapp</b> .....	<b>41</b>
<b>18</b>	<b>Instellingen</b> .....	<b>42</b>
18.1	<i>Oproepinstellingen</i> .....	42
18.1.1	<i>SIM instellingen</i> .....	42
18.1.2	<i>Oproepen doorschakelen</i> .....	42
18.1.3	<i>Oproep in wachtrij</i> .....	42

18.1.4	Oproepen blokkeren .....	43
18.1.5	ID verbergen .....	43
18.1.6	Overige.....	43
18.2	<i>Telefooninstellingen</i> .....	44
18.2.1	Datum en tijd .....	44
18.2.2	Taal.....	44
18.2.3	Snelkoppelingsinstellingen.....	45
18.2.4	Telefoon automatisch in-/uitschakelen.....	45
18.2.5	Batterijstatus.....	45
18.2.6	Fabrieksinstellingen herstellen .....	45
18.3	<i>Display</i> .....	46
18.4	<i>Apparaatbeveiliging</i> .....	46
18.5	<i>Oproepen</i> .....	47
18.5.1	Bluetooth .....	47
18.5.2	Account .....	47
18.5.3	GPRS-dienst .....	48
18.5.4	Netwerkselectie .....	48
<b>19</b>	<b>FAQ (Problemen oplossen)</b> .....	<b>48</b>
<b>20</b>	<b>Technische specificatie</b> .....	<b>51</b>
<b>21</b>	<b>Garantievoorwaarden</b> .....	<b>51</b>
<b>22</b>	<b>Informatie over de accu</b> .....	<b>54</b>
<b>23</b>	<b>Informatie over certificatie (SAR)</b> .....	<b>55</b>
<b>24</b>	<b>Informatie over milieubescherming</b> .....	<b>56</b>
<b>25</b>	<b>Verklaring van conformiteit</b> .....	<b>59</b>

Opgelet – Het telefoon werkt op de GSM-netten in de frequentiebanden 900/1800. Plaats eerst correct ten minste één SIM-kaart voordat u uw toestel gaat gebruiken.

## **1 INLEIDING**

Deze handleiding is gepubliceerd door de fabrikant. Verbeteringen of aanpassingen als gevolg van fouten, onjuiste of achterhaalde gegevens of verbeteringen aan telefoon of software kunnen zonder voorafgaande kennisgeving gemaakt worden, ze zullen echter opgenomen worden in latere versies van de handleiding. Voor meer informatie en alle nodige hulp kunt u de website [www.maxcom.pl](http://www.maxcom.pl) bezoeken. De fabrikant behoudt zich het recht voor de inhoud van deze handleiding.

Auteursrechten en in dit document genoemde handelsmerken blijven eigendom van de betreffende eigenaar. Kopiëren, overdragen, bewaren of verspreiden van het geheel of delen van auteursrechtelijk beschermd materiaal is zonder voorafgaande schriftelijke toestemming verboden.

## **2 ACCESSOIRES**

Gebruik alleen accu's, opladers en accessoires die door de fabrikant van deze telefoon aanbevolen zijn. Kijk welke accessoires zijn verkrijgbaar bij uw leverancier.

## **3 PRODUCT- EN VEILIGHEIDSINFORMATIE**

Het naleven van onderstaande aanwijzingen zal het risico van onjuist gebruik van de telefoon beperken.

- **GEBRUIK** – De telefoon zendt elektromagnetische straling uit die een negatieve invloed kan hebben op andere elektronische apparaten, waaronder bv. medische apparatuur.
- Gebruik de telefoon niet op locaties waar dit verboden is bv. ziekenhuizen, vliegtuigen, naast tankstations en dichtbij brandbare stoffen. Het gebruik van de telefoon op deze locaties kan andere personen aan gevaar blootstellen.
- Gebruik de telefoon niet zonder een geschikte handsfree set terwijl u rijdt.
- Het toestel en de accessoires kunnen kleine onderdelen bevatten. Houd de telefoon buiten het bereik van kinderen.
- **SERVICE** - Ondeskundige reparaties of wijzigingen zijn niet toegestaan. Het apparaat mag alleen door bevoegd personeel worden onderhouden.
- **SCHOONMAKEN** - Gebruik geen chemische of bijtende middelen om de telefoon te reinigen.
- **ZAKLAMP** – Kijk niet direct in de lichtbundel.
- **GEHOORAPPARAAT** – Als u een gehoorapparaat gebruikt, moet u de telefoon volume zorgvuldig aanpassen en de gevoeligheid van het gehoorapparaat respectievelijk instellen.
- **ELEKTRONISCHE MEDISCHE APPARATUUR** - Uw telefoon is een radiozender die kan interfereren met elektronische medische apparatuur of implantaten zoals gehoorapparaten, pacemakers, insulinepompen etc. Het is aanbevolen om minimaal 15 cm afstand tussen de telefoon en het implantaat te

houden. Uw arts of een fabrikant van dergelijke apparatuur zal u alle adviezen of dit gebied geven.

- **ELEKTRONISCHE APPARATUUR** - Om het risico op demagnetiseren te voorkomen, sta niet toe dat elektrische apparatuur in de buurt van de telefoon voor een lange tijd zich bevindt.
- **WATERBESTENDIGHEID** – de telefoon is niet waterbestendig. Bewaar het apparaat op een droge plaats.
- **STOFBESTENDIGHEID** – de telefoon is niet stofbestendig. Gebruik uw telefoon niet in omgevingen met hoge niveaus van stof.
- **DISPLAY** – vermijd te hard drukken op het LCD-scherm en het gebruik van scherp gereedschap, aangezien dit kan schade veroorzaken aan het product.
- Maak geen kortsluiting van de contactpunten van de batterij door middel van metalen voorwerpen omdat dit tot explosie kan leiden.
- Vermijd extreem hoge en lage temperaturen. Het toestel niet aan direct zonlicht en hoge luchtvochtigheid blootstellen. Houd het toestel verwijderd van de verwarmingsinstallatie, bv. radiator, elektrische kachel, oven, CV kachel, kampvuur, grill, e.d.
- Bescherm uw gehoor!



Langdurige blootstelling aan hard geluid kan tot gehoorbeschadiging leiden. Luister niet hard naar de

muziek en houd het toestel niet dichtbij uw oor wanneer u de luidspreker gebruikt. Altijd verlaag het volume voordat u de headset aansluit.

#### 4 OVERZICHT VAN DE TELEFOON

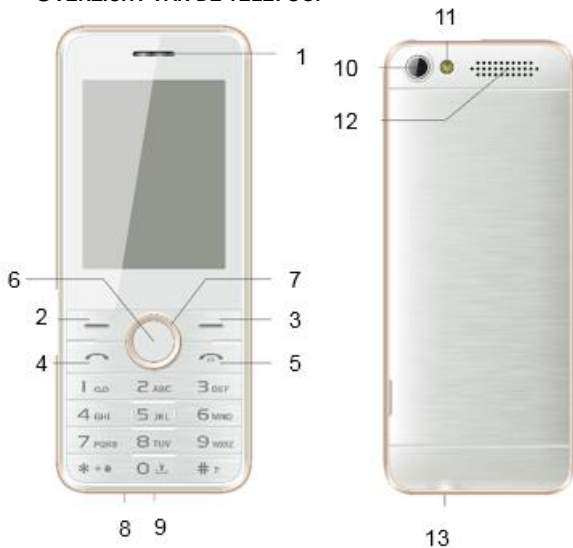

1. Gesprek luidspreker
2. Linker functietoets (**LFT**) - Om de functie te gebruiken die in de onderste linker hoek wordt weergegeven
3. Rechter functietoets (**RFT**): Om de functie te gebruiken die in de onderste rechter hoek wordt weergegeven
4. Groene beltoets om te bellen/oproepen opnemen.

Één van de toetsen in de stand-by modus drukken om de recent gemaakte oproepen weer te geven.

**5. Rode ophangtoets.** Om: In-/Uitschakelen, Beëindigen/Annuleren: Om een inkomende oproep beëindigen of weigeren. Ingedrukt houden om de telefoon IN-/UITSCHAKELEN. Deze toets herstelt ook de standby-modus als de telefoon zich in andere opties bevindt

**6. Toets OK:** In de standby-modus de toets drukken om direct het hoofdmenu te openen. Meestal heeft deze toets dezelfde functie als de linker functietoets.

**7. Navigatietoets:** Om de cursor links, rechts, omhoog en omlaag te verplaatsen of in het menu te navigeren. In standby-modus: druk de toets Omhoog/Omlaag/Links/Rechts om direct bepaald menu weer te geven (afhankelijk hoe deze gedefinieerd zijn [Instellingen/Telefooninstellingen/ Snelkoppelingsinstellingen]). De standaardinstelling: Omhoog: Audiospeler, Omlaag: Alarm, Links: SMS schrijven, Rechts: Profielen.

**8. Microfoon**

**9. USB aansluiting** om telefoon op te laden en op computer aan te sluiten om gegevens te verzenden

**10. Cameralens**

**11. Zaklamp/camera LED**

**12. Beltoon luidspreker**

**13. Headset aansluiting**

Houd de **toets 0** in standby-modus ingedrukt om de zaklamp in/uit te schakelen.







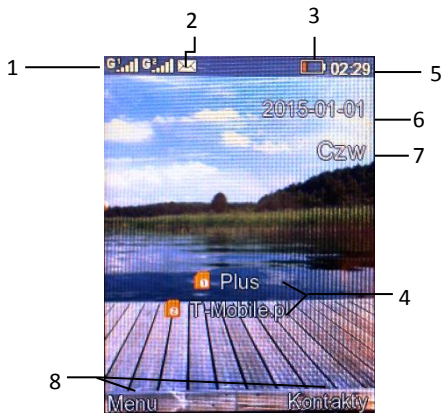

Toets **\*** en toets **#**: In standby-modus houd de toets **#** ingedrukt om de stille modus activeren of deactiveren, druk de linker

functietoets en vervolgens \* om het toetsenbord te vergrendelen of ontgrendelen.

#### 4.1 Overzicht display



1. Signaalsterkte
2. Scherm-symbolen:

Symbool	Betekenis
	Signaalsterkte SIM1 en SIM2
	Nieuw SMS-bericht
	Bluetooth ingeschakeld
	Alarm actief
	Batterijniveau
	Hoofdtelefoon gekoppeld
	Actief profiel
	Gemiste oproepen
De symbolen kunnen variëren afhankelijk van de softwareversie	* Symbool  verschijnt ook in de nationale roaming wanneer de abonnee gebruik maakt van een tweede netbeheerder

3. Batterijniveau
4. Operator naam
5. Uur
6. Datum
7. Weekdag
8. Functietoetsen beschrijving

Let op. Om energie te besparen gaat de display na een bepaalde tijd automatisch in slaapstand. Om achtergrondverlichting van

display in te schakelen druk willekeurige toets. Als de display bij een vergrendeld toetsenbord dooft, druk op de rechter functietoets en vervolgens op \* (sterretje) om te ontgrendelen.

## **5 TELEFOON VOORBEREIDEN**

### **5.1 SIM-kaart installeren**

De telefoon ondersteunt twee SIM-kaarten. Plaats ten minste één SIM-kaart in de telefoon voordat u de telefoon gaat gebruiken. U krijgt de SIM-kaart van uw operator. Bewaar de SIM-kaart buiten het bereik van kinderen.

Schuren of buigen kan de SIM-kaart gemakkelijk beschadigen. Wees dus voorzichtig bij het plaatsen, verwijderen en bewaren van deze.

Plaats of verwijder de SIM-kaart niet als de telefoon op de lader is aangesloten. Voordat u de batterij uit de telefoon gaat verwijderen, zorg ervoor dat de telefoon is uitgeschakeld.

Plaats de SIM-kaart in de slot met goudkleurige contactpunten naar beneden en met de schuine hoek bij de batterij. SIM1 slot bevindt zich boven, SIM2 slot wat lager.

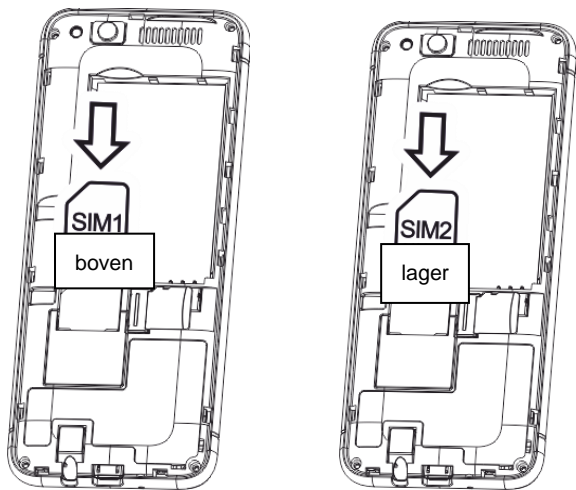

## 5.2 Geheugenkaart installeren

De telefoon ondersteunt Micro SD geheugen kaarten tot 8GB. Als de telefoon geschud wordt kan de geheugen kaart van zijn plaats uitschuiven, buig en kras de geheugen kaart niet, vermijd dat de kaart in aanraking met statische elektriciteit en stof komt, de kaart niet in water onderdompelen.

- 1 De telefoon eerst uitzetten en batterij verwijderen.
- 2 Plaats de geheugen kaart met goudkleurige contactpunten naar beneden, zie onderstaande afbeelding.

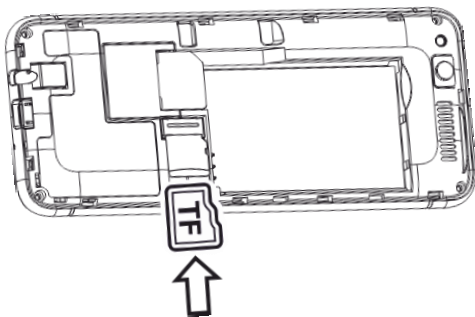

Let

bijzonder op tijdens gebruik van de geheugenkaart, vooral bij het plaatsen en verwijderen daarvan. Sommige geheugenkaarten moeten voor het eerste gebruik worden geformatteerd met behulp van de computer.

Als u SD-kaarten gebruikt maak regelmatig back-ups van de gegevens opgeslagen op kaarten die in andere apparaten worden gebruikt! Onjuist gebruik of andere factoren kunnen schade aan de data of verlies van inhoud van de kaart veroorzaken.

### **5.3 Batterij installeren:**

1. Steek uw nagel in de sleuf aan de rechterkant van de telefoon en til de achterklep op.
2. Plaats de batterij met de metalen contactpunten naar de onderkant van de telefoon
3. Plaats de deksel aan de achterkant van de telefoon en druk op de kanten van de deksel.

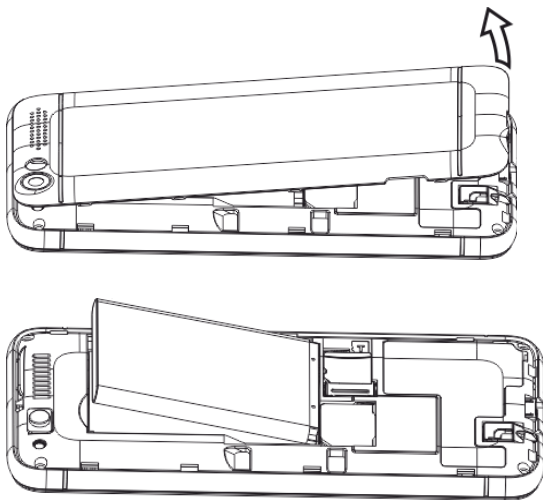

#### **5.4 Batterij verwijderen:**

Schakel de telefoon uit, til de achterdeksel aan de zijkant van de telefoon op, vervolgens hef de deksel op en verwijder de batterij. Als de batterij wordt verwijderd kunnen alle instellingen en informatie opgeslagen op de kaart en in de telefoon verloren gaan. Verwijder de batterij alleen als de telefoon is uitgeschakeld, anders kunnen er onregelmatigheden optreden.

## **5.5 Batterij opladen**

1. Sluit de lader aan op een stopcontact.
2. Sluit de kabel van de lader aan op de aansluiting aan de onderkant van de telefoon. Na het correct aansluiten zal het batterij symbool op de display knipperen.

Als het opladen beëindigd is en de batterij-indicator stopt met knipperen, koppel de lader af.

Wanneer de batterij bijna leeg is, de indicator zal rood worden en de telefoon zendt een waarschuwingssignaal uit (als Instellingen -> Profielen-> Opties-> Instellingen-> Overige beltonen -> Lege batterij waarschuwing ingeschakeld zijn). Als de accu leeg is, wordt de telefoon automatisch uitgeschakeld. Laat de batterij niet voor een lange tijd ontladen zijn, anders zou dit een negatief effect op de kwaliteit en duurzaamheid van batterij hebben. Om een goede werking van uw telefoon te garanderen, gebruik alleen de lader die wordt aanbevolen door de fabrikant. Tijdens het opladen verwijder de achterdeksel niet. Bij het opladen moet de telefoon zich in een geventileerde ruimte bevinden waar de omgevingstemperatuur tussen 0°C ~ 45°C is. Als de batterij volledig leeg is, kan het enkele minuten duren voordat de batterij-indicator verschijnt en u kunt de telefoon weer gebruiken.

## **5.6 Beveiligingscodes**

### **5.6.1 PIN-code**

Het is een privé-identificatiecode van uw SIM-kaart en wordt geleverd door uw operator.

De PIN2-code wordt geleverd door de operator samen met de SIM-kaarten.

Sommige SIM-kaarten ondersteunen deze code niet.

Wanneer u tot drie maal toe een foutieve PIN-code heeft ingetoetst, wordt de SIM-kaart geblokkeerd.

U kunt de kaart vrijgeven met behulp van de PUK-code. De SIM-kaart blokkeert definitief nadat de foutieve PUK-code 10 keer is ingevoerd.

Voor meer informatie daarover kunt u uw netwerkoperator contacteren.

## **5.7 Telefooncode**

De telefooncode voorkomt dat anderen uw telefoon zonder toestemming kunnen gebruiken (de originele code is 1234).

Om hun persoonlijke informatie te beschermen, moet u de oorspronkelijke telefooncode wijzigen.

# **6 TELEFOON GEBRUIKEN**

## **6.1 Telefoon In-/Uitschakelen**

Houd de ophangtoets ingedrukt om de telefoon in of uit te schakelen.

1. Als er zich in de telefoon slechts één SIM-kaart bevindt, wordt op het display het veld weergegeven om de telefooncode en PIN-code in te voeren (als de beveiliging is ingeschakeld). Na invoer van de PIN-code en de telefooncode, schakelt de telefoon in de stand-by modus voor de huidige SIM-kaart in.

2. Als er zich in de telefoon twee SIM-kaarten bevinden (afhankelijk van de beveiligingsinstellingen), kan het veld weergegeven worden om de PIN-code voor SIM 1 en voor SIM 2 in te voeren. U zal gevraagd worden om één code na de andere in te voeren.

Als u een fout maakt bij het invoeren van uw pincode en uw telefooncode, kunt u de tekens verwijderen door drukken op RFT (rechter functietoets).

Wanneer ingeschakeld zoekt de telefoon automatisch naar een netwerk (netwerken).

Als de telefoon een geautoriseerd netwerk detecteert, geeft het scherm de naam van het netwerk en de signaalniveau weer. Als het netwerk niet wordt gevonden, kunt u alleen noodoproepen maken of functies gebruiken die met communicatie niet verbonden zijn.

## **6.2 Bellen**

In de stand-by modus voer het telefoonnummer in dat u wilt bellen.

Druk op de rechter functietoets [Wissen] om de onjuist ingevoerde gegevens te wissen.

Voer het juiste nummer in en druk op de groene beltoets, met behulp van de toetsen omhoog/omlaag selecteer de SIM-kaart waar u mee wilt bellen en druk nog een keer op de groene beltoets.

### 1. Doorkiesnummers bellen

Sommige doorkiesnummers kunt u niet direct opbellen en in eerste instantie moet u een telefooncentrale of een bus opbellen en vervolgens het doorkiesnummer kiezen.

Voer het nummer van de centrale in en dan met behulp van \* (sterretje) selecteer "P" en voer het doorkiesnummer in.

### 2. Internationale oproepen

Voor internationale gesprekken moet „00” of „+” vóór het nummer staan. Om „+” in te voeren gebruik de toets \* (sterretje)

### 3. Nummer vanuit telefoonboek kiezen

Open Contacten via Menu, gebruik navigatietoetsen Omhoog/Omlaag om een contact te zoeken of druk de eerste letter van de contactnaam om toegang tot de contactnamen te krijgen die met deze letter beginnen en selecteer vervolgens de gewenste contactpersoon. Druk op de groene beltoets, selecteer de SIM-kaart waar u mee wilt bellen en druk nog een keer op de groene beltoets.

### 4. Nummer vanuit belgeschiedenis kiezen

Open Belgeschiedenis (druk in de stand-by modus op de beltoets of via het menu), gebruik navigatietoetsen Omhoog/Omlaag om het gewenste contact te kiezen. Druk op Links/Rechts om door de gekozen, ontvangen en gemiste oproepen te navigeren.

## 6.3 Oproepen beantwoorden

In het geval van een inkomende oproep, zal de telefoon u op de hoogte met het geschikte signaal stellen en indien uw netwerk de beller-ID accepteert, zal het scherm de naam of het nummer van

de beller weergeven (afhankelijk daarvan of de informatie over de beller in uw telefoonboek zich bevindt).

1. Druk op de beltoets of de linker functietoets om een inkomende oproep te beantwoorden.

2. Als de functie [Instel./Oproepinstel./ Overige/ Gesprek.autom.opnemen] op [Ingeschakeld] staat, na ontvangst van een gesprek, wordt het gesprek opgenomen.

3. Als u een inkomende oproep wilt weigeren, druk op de ophangtoets.

Om een oproep te dempen druk op de rechter functietoets.

4. Tijdens oproep selecteer Menu om volume aan te passen, contacten, berichten en register te openen.

Druk op de rechter functietoets om de luidsprekerfunctie in te schakelen. Met de toetsten Omhoog/Omlaag kunt het gespreksvolume aanpassen en met de toetsen Rechts/Links door de zichtbare opties te navigeren.

## **6.4 Toetsenblokkering**

Om het toetsenbord te vergrendelen druk op de linker functietoets en vervolgens **\***. Als de automatische toetsenblokkering geactiveerd is zal de telefoon na de ingestelde tijd het toetsenbord automatisch vergrendelen. Om het toetsenbord te ontgrendelen druk op de linker functietoets en vervolgens **\***.

## **6.5 Noodoproep**

U kunt het alarmnummer 112 rechtstreeks zonder SIM-kaart kiezen. 112 is een het Europese Alarmnummer.

## **7 CONTACTEN**

### **Menu>Contacten**

Dankzij het telefoonboek kunt u de veelgebruikte contacten opslaan en beheren.

Er zijn twee locaties waar u uw veelgebruikte namen en nummers kunt opslaan: SIM-kaart geheugen en telefoongeheugen. Het aantal contacten die u op de SIM-kaart kunt opslaan is afhankelijk van de kaart capaciteit.

Open de Contacten via Menu. Bij de opgeslagen contacten bevinden zich verschillende iconen die naar hun locatie verwijzen.

### **7.1 Contacten bekijken**

Tijdens het bekijken van items in het telefoonboek kunt u een karakter, karakters of nummer invoeren en naar contacten overgaan wiens naam met de ingevoerde karakters beginnen (afhankelijk daarvan hoe ze opgeslagen zijn).

Selecteer een contact, druk op de beltoets, selecteer de SIM-kaart waar u mee wilt bellen en druk nogmaals op de groene beltoets.

Druk op de linker functietoets om toegang te krijgen tot de telefoonboek opties: Nieuw contact, Bericht schrijven, Bellen, Verwijderen, Gekozen contacten verwijderen, Import/Export, Visitekaartje verzenden, Overige.

Let op: Met de functie "Contact uit telefoonboek naar SIM-kaart kopiëren" kunt u alleen het contactnummer en contactnaam verplaatsen.

## 7.2 Contact zoeken

1. Kies "Contacten" en voer de eerste letters van contact in om naar dit contact over te gaan. Met de toets # kunt u de tekst invoer methode wijzigen die tijdens het invoeren van zoekcriteria gebruikt wordt.

2. Als u de exacte contactnaam die u zoekt niet weet, selecteer "Contacten" om naar de telefoonboek lijst over te gaan. Druk op de navigatietoetsen Omhoog/Omlaag om de contacten één voor één te bekijken.

## 7.3 Contacten toevoegen

In de stand-by modus voer direct het telefoonnummer in, druk vervolgens de linker functietoets en selecteer Aan contacten toevoegen> Aan nieuw contact toevoegen en vervolgens voer de locatie om het contact op te slaan. Druk op Bewerken om de naam in te voeren en druk op OK. Als het contact is opgeslagen in het telefoongeheugen kunt u het contact aan een bepaalde groep toewijzen. Om het contact op te slaan druk de linker functietoets (Opslaan).

### Contacten kopiëren

1. In Contacten druk op "Opties", kies vervolgens "Import/Export" -> "Kopiëren", selecteer de locatie en de bestemming van het contact, selecteer het contact dat u wilt kopiëren en druk op "Opties" en vervolgens "OK".
2. Alle contacten kopiëren: In Contacten druk op "Opties", kies vervolgens "Import/Export" -> "Kopiëren", selecteer de locatie en de bestemming van het contact, druk op

opties en vervolgens "Alles selecteren", druk opnieuw "Opties" en vervolgens "OK".

#### Contacten wissen

1. In Contacten selecteer het contact dat u wilt verwijderen, druk "Opties" -> "Wissen" -> "OK".
2. Om meerdere contacten te wissen selecteer in telefoonboek "Opties" -> "Gekozen contacten wissen", selecteer gewenste contacten ("Opties" -> "Selecteren") en vervolgens druk "Opties" -> "OK" -> "OK".
3. Om alle contacten te kopiëren, in Contacten kies "Opties" -> "Gekozen contacten wissen" -> "Opties" -> "Alles markeren" -> "OK"

### **7.4 Contacten importeren/exporteren**

In Contacten kies "Opties" -> "Import/Export" -> "Contacten importeren". Selecteer waar u de contacten van wilt importeren, druk op "markeren" en dan "selecteren" om de contacten aan de contactenlijst toe te voegen.

In Contacten kies "Opties" -> "Import/Export" -> "Contacten exporteren". Selecteer waar u de contacten wilt opslaan, druk op "markeren" en dan "selecteren" om de contacten in de gewenste map op te slaan.

### **7.5 Contacten wissen**

In contacten zoek het contact uit dat u wilt verwijderen, selecteer "Opties" -> "Wissen" en bevestig met "OK".

Om meer contacten te wissen selecteer "Opties" -> "Gekozen

contacten wissen", selecteer gewenste contacten, druk op "Opties" en bevestig met "OK".

## 8 SMS BERICHTEN

Met deze telefoon kunt SMS tekstberichten en MMS multimedialberichten verzenden en ontvangen. Als in het display het symbool  wordt weergegeven, betekent dit dat er minstens één ongelezen bericht is.

Om **MENU SMS berichten** te openen druk in de stand-by modus op de linker functietoets en vervolgens selecteer Berichten ->Inbox.

### 8.1 Inbox

Als u een SMS- of multimedialbericht ontvangt, zult u een geluid horen en een geschikt pictogram zal op het scherm verschijnen. Ontvangen SMS-berichten kunnen worden opgeslagen hetzij op de telefoon of op de SIM-kaart.

Druk op de linker functietoets [Lezen] om het bericht te openen. Druk de rechter functietoets [Verlaten] om het bericht later te lezen.

Wanneer het berichten geheugen vol is, geeft het scherm de mededeling "Geheugen vol" weer. Om een nieuw bericht te mogen ontvangen moet u de oude berichten uit de Inbox verwijderen. Als de grootte van het nieuwe bericht groter is dan de capaciteit van uw Inbox, zal informatie verloren gaan of onvolledig zijn.

Open "Menu" -> "Berichten" -> "Inbox" -> "OK" om het gewenste bericht te lezen. Druk op de linker functietoets [Opties] om het volgende menu weer te geven:

- Antwoord: met SMS
- Wissen: verwijder het bericht
- Bellen: bel de bericht afzender op
- Vergrendelen/ontgrendelen: vergrendelde berichten kunt u niet wissen
- Verplaatsen: naar telefoon of SIM-kaart
- Kopiëren: naar telefoon of SIM-kaart
- Markeren: gemarkeerde berichten kunt u verplaatsen, kopiëren, vergrendelen en met SMS beantwoorden
- Sorteren: Berichten naar tijdstip, contact, beschrijving of type sorteren.
- Afzender toevoegen aan: u kunt afzender aan een nieuw of bestaand contact toevoegen
- Dezelfde nummer verwijderen: met die optie kunt u alle berichten van dit nummer verwijderen
- Toevoegen aan zwarte lijst: volgende SMS/MMS van dit nummer zullen niet worden ontvangen.

## 8.2 Verzonden berichten

In Menu> Berichten> Opties> Instellingen> SMS(tabblad)> Verzonden berichten opslaan selecteer Opslaan om verzonden berichten automatisch in Outbox te laten opslaan.

## 8.3 SMS schrijven en verzenden

1. Open MENU> Berichten> SMS schrijven> SMS om een berichten editor te openen. Voer het nummer van de ontvanger in of selecteer deze door op de Contacten te drukken. Kies ontvanger/s uit de contactenlijst en druk Opties>OK. Met de toets Omlaag ga naar het veld met bericht en schrijf uw bericht. **Tekst invoermethode veranderen:** Om de invoermethode van de tekst te veranderen (cijfers, hoofdletters of kleine letters) druk op "#" en met de toetsen Omhoog/Omlaag selecteer de gewenste invoermethode, druk op "\*" om speciale tekens toe te voegen.

Let op: De tekst van één bericht mag maximaal 160 tekens lang zijn. Als u gebruik maakt van de Nederlandse diakritische tekens kan het bericht tot 60 tekens beperkt worden. Opmerking hoeveel tekens en SMS-berichten zal worden verzonden wordt weergegeven in de rechterbovenhoek.

2. SMS-bericht opsturen - druk op de linker functietoets [Opties] om tijdens het bewerken van het bericht de volgende opties te selecteren:

- Opsturen: het bericht zal worden verzonden
- Sjabloon invoegen: selecteer de gewenste sjabloon
- Contact invoegen: selecteer het gewenste contact
- Emoticon toevoegen: selecteer het gewenste emoticon
- Als concept opslaan: bericht zal in de map Concepten opgeslagen worden
- Verlaten: verlaat zonder het bericht op te slaan

#### **8.4 MMS schrijven en verzenden**

Open MENU> Berichten> Bericht schrijven> MMS om een berichten editor te openen. Het eerste frame wordt blauw gemarkeerd. Druk Bewerken, voer het nummer van de ontvanger in of selecteer deze door op de Contacten te drukken. Kies ontvanger/s uit de contactenlijst en druk Opties>OK. Met de toets Omlaag ga naar het volgende frame en voer het onderwerp van het bericht. Druk de toets omlaag nog een keer om het bericht te schrijven. Met het volgende frame kunt u een object aan het bericht toevoegen. Om MMS op te sturen, druk op Opties>Verzenden.

#### **8.5 Concepten**

De niet-verzonden berichten kunt u in de map "Concepten" opslaan. Hiervoor schrijf uw bericht, vervolgens druk op de linker functietoets en selecteer "Opslaan als concept".

Open de Concepten om de opgeslagen berichten te verzenden,

wissen of bewerken.

## **8.6 Outbox**

Als u niet geslaagd bent om een bericht te verzenden, wordt dit opgeslagen in Outbox.

## **8.7 Voicemail**

Voicemail is een dienst van de serviceprovider waarmee personen een bericht voor u kunnen achterlaten als u onbereikbaar bent. Voor meer informatie neem contact op met uw serviceprovider. Het voicemailnummer kunt u van uw serviceprovider krijgen. Nummer invoeren: Menu-> Berichten-> Voicemail-> OK, vervolgens selecteer de kaart waar u het voicemailnummer op wilt invoeren. Kies Lijn 1 van het nummer, druk Bewerken en voer het nummer in.

In de stand-by modus houd de toets 1 ingedrukt om voicemail te starten.

## **8.8 SMS en MMS instellingen**

In Menu-> Berichten druk op Opties -> Instellingen om de parameters van de SMS van SIM1/SIM2 te veranderen

- SMS: U kunt het SMS-centrale nummer wijzigen, geldigheidsduur van het bericht instellen, afleveringsrapporten in/uitschakelen, verzonden berichten opslaan in/uitschakelen en opslaglocatie voor berichten selecteren.
- MMS: U kunt gegevensaccount selecteren/bewerken, de parameters voor het opnemen instellen, geldigheidsduur, prioriteit, afleveringsrapport in-/uitschakelen, opslaglocatie

kiezen en verzoek om ontvangstbevestiging inschakelen.

## **9 BELGESCHIEDENIS**

### **9.1 Belgeschiedenis**

De telefoon bewaart de ontvangen, gemiste (als deze functie wordt ondersteund door het netwerk en wanneer de telefoon binnen bereik van het netwerk is), gekozen en geweigerde oproepen.

Belgeschiedenis kunt u weergeven door klikken op de groene beltoets in de stand-by modus of door kiezen van Menu “Belgeschiedenis”.

Als u de belgeschiedenis via menu opent, zijn de volgende opties beschikbaar:

- Gemiste oproepen: lijst met gemiste oproepen
- Gekozen nummers: lijst met gekozen nummers
- Ontvangen oproepen: lijst met ontvangen oproepen
- Geweigerde oproepen: lijst met geweigerde oproepen
- Alles wissen: om alle oproepen uit register te wissen
- Duur van gesprekken: toont de duur van de laatste oproep, inkomende en uitgaande oproepen
- GPRS teller: om de hoeveelheid gegevens bij het verzenden en ontvangen te bekijken. Druk op de linker functietoets om de teller te resetten.

Wanneer de gewenste lijst wordt weergegeven, druk op de beltoets of de linker functietoets [Opties>Bellen] om dit nummer te bellen; druk op de linker functietoets om de volgende opties te kiezen: Details, Bellen, Bericht schrijven, Aan contacten toevoegen, Aan zwarte lijst toevoegen, Wissen, Alles wissen, Markeren.

## **10 Audio**

Met dit menu kunt u muziek afspelen die opgeslagen is in de telefoon of op de geheugenkaart. De telefoon ondersteunt bestanden met extensie WAV, AMR en ACC. Sommige audio-indelingen worden door de telefoon niet ondersteund. Gebruik de navigatietoetsen om door de speler te navigeren.

Open de audiospeler, druk op Opties en vervolgens:

- Muzieklijst: Lijst openen of een nieuwe aanmaken.
- Toevoegen: song aan een opgeslagen of nieuwe lijst toevoegen
- Als beltoon instellen: als oproep beltoon of alarm instellen
- Willekeurig: afgespeelde songs worden willekeurig afgespeeld
- Herhalen: song/songs zullen automatisch herhaald worden.
- Instellingen: display van de speler instellen, equalizer, BT uitgang, stereo BT koptelefoon.
- Overzicht openen: met deze optie kunt een gekozen song gedeelte selecteren en herhalen.

## **11 MULTIMEDIA**

### **Menu>Media**

#### **11.1 Foto toestel/Camera**

Selecteer Menu>Media>Foto toestel of Camera.

Uw telefoon is uitgerust met een videocamera en foto toestel. Foto's en videobestanden kunt u opslaan in de telefoon of op de geheugenkaart.

Door op de linker of rechter navigatietoets te drukken kunt u de snelle instellingen van foto toestel of camera gebruiken.

Druk "Opties" -> "Instellingen" om: flitser aan/uit te zetten, grootte en kwaliteit van de afbeelding, frequentie, sluitergeluid, automatisch opslaan, serie-foto's inschakelen en de locatie voor het opslaan van bestanden in te stellen.

Druk op Opties om effecten, contrast, helderheid en de witbalans in te stellen.

#### **11.2 Afbeeldingen**

De functie toont de beschikbare foto's. Druk op de linker functietoets om extra opties weer te geven: verwijderen, markeren, naam wijzigen, slideshow, details.

Om een foto te vergroten druk op toets OK. Druk op de linker functietoets om opties weer te geven: Als achtergrond instellen, verwijderen, verzenden, naam wijzigen, slideshow, details.

#### **11.3 Video**

Met dit menu kunt u de video-bestanden afspelen die opgeslagen

zijn op de geheugenkaart. De telefoon ondersteunt bestanden met extensie 3GP en AVI. Sommige video-indelingen kunnen in de telefoon niet worden afgespeeld. De grootte en lengte van video-bestanden die de telefoon kan afspelen is beperkt. Gebruik de navigatietoetsen om door de speler te navigeren.

Open de videospeler. Druk OK om af te spelen/pauzeren. Druk de toetsen Links/Rechts om naar de vorige/volgende video te gaan. Druk op Opties om de volgende acties uit te voeren:

- Openen: kies het bestand dat u wilt afspelen
- Volledig scherm: beeld wordt op het gehele scherm weergegeven
- Helderheid aanpassen: om de helderheid van de afgespeelde film in te stellen
- Herhalen: aan het einde wordt de film opnieuw opgestart.
- Willekeurig herhalen: films worden in willekeurige volgorde afgespeeld
- Instellen als: om de film als opstart-/afsluit animatie
- Modus voor video afspelen: prioriteit instellen
- Details: om details van het gewenste bestand te bekijken
- Instellingen resetten: video-speler keert terug naar de fabrieksinstellingen
- Hulp

#### **11.4 Geluidsrecorder**

Uw telefoon heeft de functie van het opnemen van telefoongesprekken of externe geluiden in AMR of WAV-formaat. Open Geluidsrecorder en druk Opname of Opties/Start om

opname op te starten. Tijdens opname druk op linker functietoets om te pauzeren/doorgaan met opname. Druk op de rechter functietoets om te beëindigen en de opname op te slaan. Druk op de linker functietoets [Opties] om de opslag locatie en formaat van het bestand te selecteren of het bestand te verzenden.

## **11.5 FM Radio**

Om deze functie te gebruiken, moet u een headset aansluiten. Tijdens het afspelen, kunt u op de toetsen Omhoog/Omlaag drukken om het volume aan te passen.

De bediening gebeurt met de navigatietoets.

Druk op Opties om de volgende acties uit te voeren:

- Zender opzoeken – de zenders zullen automatisch opgezocht worden.
- Zenderlijst – lijst met automatisch gevonden zenders; deze kunnen handmatig worden bewerkt.
- Opslaan – om gevonden zender handmatig op te slaan
- Handmatig opzoeken – voer frequentie in om zender op te zoeken
- Luidspreker inschakelen – radio wordt door de luidspreker afgespeeld (radio werkt niet zonder koptelefoon - deze dient als een antenne)
- Afspelen in achtergrond – inschakelen om andere telefoonfuncties te gebruiken

- Opname – om radio-uitzendingen op te nemen
- Opname duur – om de tijd en frequentie van de opnames in te stellen
- Bestandslijst – om opgeslagen uitzendingen af te spelen
- Opslag – locatie selecteren om de uitzendingen op te slaan
- Hulp

## **11.6 Gesprekken opnemen.**

Met de telefoon kunt u inkomende en uitgaande gesprekken opnemen. Als de functie ingeschakeld is, inkomende en uitgaande gesprekken worden automatisch opgenomen. De functie kan ook tijdens gesprek in/uitgeschakeld worden door drukken op Menu->Instellingen-> Oproepinstellingen -> Overige -> "Gesprekken automatisch opnemen".

## **12 HULPMIDDELEN**

### **12.1 Kalender**

De display geeft kalendermaand weer, de huidige dag wordt gekenmerkt met een andere kleur. Gebruik navigatietoetsen om naar andere datums te gaan, de kalender boven in het scherm zal de relevante wijzigingen tonen.

Selecteer datum en druk OK of de linker functietoets [Opties] en selecteer de volgende opties: nieuwe taak, taken tonen, alle taken, taken voor vandaag tonen, alles wissen, ga naar datum, wekelijks, dagelijks.

## 12.2 Alarm

U kunt tussen drie alarmen kiezen en bij elke alarm kunt u een ander geluid instellen. De wekker wordt geactiveerd wanneer de opgeslagen tijd gelijk is aan de huidige tijd, volgens de instellingen op uw telefoon. Druk op de linker functietoets om alarm uit te zetten; druk op de rechter functietoets om snooze te activeren; na de snooze-tijd, zal het alarm opnieuw afgaan.

In een situatie wanneer de telefoongebruiker bezig is met het bellen wordt hij over de alarm geïnformeerd met een onopvallend geluid.

Selecteer een alarm uit de lijst en druk op OK [Bewerken] om de menu instellingen te openen; de volgende stappen zijn als volgt: alarmnaam wijzigen, tijd, beltoon en dagen instellen waarop de alarm af zal gaan.

Na het instellen van deze opties druk op de linker functietoets [OK] en druk op [Terug]. De wekker-icoon zal op de display weergegeven worden in de stand-by modus.

De alarm is actief ook bij uitgeschakelde telefoon. Voer de instellingen in en druk op de linker functietoets (**OK**).

## 12.3 Rekenmachine

De telefoon is uitgerust met een rekenmachine met vier basisfuncties om u te helpen eenvoudige berekeningen uit te voeren.

Voer het eerste getal in, met de toetsen omhoog/omlaag/rechts/links selecteer bewerking, voer het tweede getal in en druk OK.

## **12.4 Zaklamp**

Druk en houd de toets "0" in de stand-by modus ingedrukt om de zaklamp in/uit te schakelen of schakel de zaklamp in/uit via Hulpmiddelen>Zaklamp in-/uitschakelen.

## **12.5 Memo**

Met deze functie kunt u korte notities op uw telefoon opslaan.

## **12.6 STK**

Onafhankelijk van de telefoonfuncties kan de SIM-kaart extra diensten bieden. De naam en functies van dit menu zijn afhankelijk van de beschikbare diensten.

Diensten die een internetverbinding vereisen kunnen niet beschikbaar zijn. Om de SIM-diensten te openen selecteer MENU->Hulpmiddelen ->STK en selecteer vervolgens een dienst van de gegeven kaart.

## **11.6 Bluetooth**

Deze telefoon ondersteunt data-overdracht via Bluetooth-technologie. Bluetooth-technologie kan een draadloze verbinding creëren tussen elektronische apparaten tot 10 m. De draadloze Bluetooth-verbinding kan worden onderbroken vanwege een barrière (wand of andere elektronische inrichtingen).

Let op: Door gebruik van de Bluetooth-functie raak te batterij sneller leeg.

- Bluetooth - druk op OK of de linker functietoets om de

Bluetooth-functie in/uit te schakelen.

- Waarneembaarheid - selecteer of het apparaat zichtbaar is voor andere Bluetooth-apparaten.
- Gekoppelde apparaten - deze optie geeft de namen van alle gevonden Bluetooth-apparaten. Om met bepaald apparaat verbinding te maken activeer de functie en selecteer:  
Bluetooth>Gekoppelde apparaten>Nieuw apparaat toevoegen.  
Druk op de linker functietoets "Toevoegen" en vervolgens voer het wachtwoord in beide apparaten in.
- Bestandsoverdracht: geactiveerd alleen tijdens bestandsoverdracht
- Bluetooth naam: u kunt enige naam invoeren waaronder uw apparaat zichtbaar zal zijn voor andere Bluetooth apparaten.
- Opslag: selecteer de locatie voor opslaan van bestanden
- Hulp

### **13 VERMAAK**

De map bevat de spel Snake en snelkoppelingen naar populaire sociale netwerksites: Facebook, Yahoo, Google, Twitter, MSN.

### **14 INTERNET**

De telefoon heeft een webbrowser. U kunt deze gebruiken om internet pagina's te bezoeken.

Let op: De telefoon ondersteunt niet alle formaten van afbeeldingen en audio/video-bestanden.

## **15 BESTANDSMANAGER / MIJN BESTANDEN**

Menu>Mijn bestanden

Er zijn bestanden opgeslagen in de telefoon en op de geheugenkaart.

Druk op de linker functietoets [Opties]:

- Map maken: om een nieuwe map aan te maken
- Verwijderen: kies gewenst bestand en druk op verwijderen
- Details: om details van gewenst bestand te bekijken
- Bewerken: om bestandsnaam te wijzigen, kopiëren of knippen
- Zoeken: voer de bestandsnaam in die u wilt uitzoeken
- Sorteren: om bestanden naar naam, tijd, grootte en type te sorteren
- Markeren: om bestanden te markeren die u wilt verwijderen of bewerken
- Geheugenstatus: om beschikbaar geheugen te controleren of geheugenkaart te formatteren.

## **16 PROFIELEN**

Menu>Profielen

U kunt de beltonen voor verschillende situaties waarin u zich bevindt aan passen.

Er zijn volgende profielen beschikbaar: Normaal, Stil, Meeting,

Binnen, Buiten, Headset, Bluetooth. Selecteer gewenst profiel en druk "OK" om te activeren. U kunt ook eigen profiel aanmaken of bestaande profielen bewerken. Druk op de linker functietoets [Opties] -> "Toevoegen" om een nieuw profiel aan te maken. Druk op de linker functietoets [Opties] -> "Instellingen" om het gewenste profiel te bewerken:

- Naam wijzigen: om eigen naam van het profiel in te voeren
- Beltoon instellingen: selecteer de oproep en SMS-bericht beltoon voor SIM 1 en SIM 2
- Volume: Om de Oproep beltoon in te stellen, Berichtsignaaltoon, Alarm- en kalenderbeltoon, Oproep (gesprek) volume, Beltoonsignaal in-/uitschakelen van telefoon
- Beltoontype: selecteer Beltoon, Trilsignaal, Stil, Trilsignaal en dan beltoon.
- Overige beltonen: Om toetstonen, Lege batterij waarschuwing, Telefoon in-/uitschakelen geluid, Kiestoon in te stellen

## **17 WHATSAPP**

In de telefoon is de applicatie Whatsapp geïnstalleerd. Dit is een internet communicator voor het opsturen van chatberichten tussen gebruikers.

Let op: Voor het opstarten en gebruiken van de applicatie zal de operator kosten voor gegevensoverdracht in rekening brengen.

## **18   INSTELLINGEN**

### **18.1   Oproepinstellingen**

**Menu> Instellingen> Oproep instel.**

#### **18.1.1   SIM instellingen**

- Stand-by modus:
  - SIM1,SIM2 in-/uit
  - Vliegtuigmodus - in de vliegtuigstand worden alle verbindingen met netwerken uitgeschakeld
  - Bij het inschakelen selecteren
- Met dezelfde SIM beantwoorden
- SIM-naam instellen

#### **18.1.2   Oproepen doorschakelen**

Dit is een netwerkdienst. Indien uw operator deze service biedt moet u de juiste configuratie verrichten. De gebruiker kan de inkomende oproepen direct naar de voicemail doorschakelen of een ander opgegeven nummer.

#### **18.1.3   Oproep in wachtrij**

Dit is een netwerkdienst - u kunt wisselgesprek in- en uitschakelen.

Als de wachtfunctie is ingeschakeld en de gebruiker een gesprek voert, zal elke volgende inkomende oproep door een pieptoon gesignaleerd worden en het nummer van de beller zal ook weergegeven worden. U kunt de tweede oproep beantwoorden en

de eerste oproep in wacht zetten.

#### **18.1.4 Oproepen blokkeren**

Dit is een netwerkdienst. Indien uw operator deze service biedt moet u de juiste configuratie verrichten. Met deze functie kunt u verschillende soorten verbindingen blokkeren. Selecteer uit de lijst het type van oproepen dat u wilt blokkeren. U kunt alle uitgaande oproepen blokkeren, alle uitgaande internationale oproepen, internationale oproepen (met uitzondering van de oproepen naar uw eigen land), alle inkomende oproepen en inkomende oproepen bij roaming.

#### **18.1.5 ID verbergen**

- ID verbergen – de persoon die u opbelt ziet uw nummer niet (er wordt "Privé-nummer" weergegeven)
- Eigen nummer zenden – de persoon die u opbelt kan uw nummer zien
- Door netwerk ingesteld – netwerkoperator instellingen

#### **18.1.6 Overige**

- Gespreksduur herinnering - om de tijd in te stellen die de lengte van een oproep door een pieptoon zal aangeven.
- Nummer opnieuw kiezen - als de functie is ingeschakeld en de beller de oproep niet beantwoordt, zal de telefoon het nummer automatisch opnieuw kiezen. In deze tijd kunt u geen ander nummer kiezen. Druk op de

ophangtoets of de rechter functietoets om "Nummer opnieuw kiezen" te beëindigen.

- Trilsignaal als de oproep wordt opgenomen - als de persoon die u belt de oproep beantwoordt, de telefoon zal trillen
- Oproep weigeren met SMS-bericht - na het weigeren van een oproep zal de telefoon het opsturen van een SMS-sjabloon naar de beller voorstellen.
- Gesprekken automatisch opnemen - Na het inschakelen van deze functie worden de gesprekken opgenomen. Na einde gesprek zal op de display de vraag verschijnen of u het opgenomen gesprek wilt opslaan. Het opnemen kan ook tijdens gesprek uitgeschakeld worden door met de toetsen Links/Rechts "Opname" te selecteren en vervolgens OK te drukken.

## **18.2 Telefooninstellingen**

### **18.2.1 Datum en tijd**

Stel datum en tijd in en formaat van deze.

Tijdformaat – tijdformaat instellingen voor uren (12 of 24),

Datumnotatie - (DD/MM/JJJJ, MM/DD/JJJJ, JJJJ/MM/DD)

### **18.2.2 Taal**

Druk in de stand-by modus om de Menu taal te wijzigen:

1 x OK

1 x toets links

1 x OK  
1x toets omlaag  
1 x OK  
1 x toets omlaag  
2 x OK  
taal selecteren

### **18.2.3 Snelkoppelingsinstellingen**

De navigatietoetsen Omhoog/Omlaag/Links/Rechts en de rechter functietoets kunnen als sneltoetsen fungeren die in de standby-modus toegang tot bepaalde functies mogelijk maken. Bij sommige functies kan je geen sneltoetsen gebruiken.

### **18.2.4 Telefoon automatisch in-/uitschakelen**

Automatisch in-/uitschakelen van telefoon – om de tijd in te stellen voor in-/uitschakelen van de telefoon  
Als bij deze functie de tijd van het in- en uitschakelen dezelfde zal zijn zal er geen van de acties worden uitgevoerd.

### **18.2.5 Batterijstatus**

U kunt de huidige batterijstatus in procenten controleren.

### **18.2.6 Fabrieksinstellingen herstellen**

Om u telefoon naar de originele instellingen terug te zetten voer het telefoonblokkering wachtwoord in (standaardcode is 1234) en selecteer "Ja" om te resetten en de telefoon opnieuw op te starten.

### **18.3 Display**

Personaliseer de display afhankelijk van uw voorkeuren.

- Animatie-effect: om opstart-/afsluit animatie van de telefoon in te stellen. Kies een standaard of eigen animatie.
- Achtergrond - Kies de achtergrond voor uw telefoon (zichtbaar als display achtergrond in stand-by modus).
- Bureaublad instellingen – selecteer de gewenste opties die op het scherm in standby-modus zullen verschijnen.
- Helderheid – om helderheid van de display met navigatietoetsen links/rechts in te stellen
- Achtergrondverlichting: stel de tijd van de display verlichting in
- Toetsen verlichting: stel in hoelang de toetsen verlicht moeten worden
- Auto toetsenblokkering: stel in hoelang het toetsenbord verlicht moet worden

### **18.4 Apparaatbeveiliging**

De beveiliging zijn de instellingen met betrekking tot telefoon- en SIM-kaarten-beveiliging.

- PIN1: u kunt het vragen naar PIN-code bij het opstarten in-/uitschakelen en de PIN-code wijzigen. Indien de operator geen PIN-code heeft opgegeven, voer de code drie keer verkeerd in, voer de PUK-code opgegeven door de operator in en vervolgens voer uw PIN-code in die u zal moeten opgeven bij het opstarten van de

telefoon.

- PIN2: zie boven
- Telefoonblokkering: u kunt de telefoonblokkering in/uitschakelen. Bij het inschakelen van de telefoon moet u dan de beveiligingscode invoeren. De vooraf ingestelde code is 1234
- Telefoonwachtwoord wijzigen: De vooraf ingestelde telefoonblokkering code is 1234. Zorg ervoor dat u de standaard telefooncode direct wijzigt.
- Privacy beleid: om de geselecteerde mappen te openen moet de code ingevoerd worden
- Met ophangtoets vergrendelen: Het drukken van de ophangtoets in standby-modus zal het toetsenbord vergrendelen
- Vast nummer – om alleen de nummers op te bellen die eerder vastgesteld waren
- Zwarte lijst: Aan de zwarte lijst kunt u elk nummer toevoegen. Als deze functie actief is zal elke oproep van een nummer uit de zwarte lijst automatisch geweigerd worden.

## **18.5 Oproepen**

### **18.5.1 Bluetooth**

(zie pagina 34)

### **18.5.2 Account**

Het toestel beschikt vanuit de fabriek over voorgeprogrammeerde

instellingen van sommige operatoren. U kunt ook een nieuw data-account toevoegen of een bestaande bewerken.

### **18.5.3 GPRS-dienst**

De telefoon beschikt over voorgeprogrammeerde instellingen voor WAP en GPRS-verbindingen van bepaalde serviceproviders. Het apparaat ondersteunt pakketgegevensverbindingen in GSM-netwerken. Deze dienst kan "Altijd ingeschakeld" zijn (indien binnen bereik) of "Verbinden indien nodig" (pas wanneer door een toepassing vereist).

### **18.5.4 Netwerkselectie**

De telefoon zoekt het netwerk automatisch uit. Als u het netwerk handmatig wilt uitzoeken druk op "OK"-> "Handmatig" en selecteer de operator.

## **19 FAQ (PROBLEMEN OPLOSSEN)**

Het apparaat mag alleen door bevoegd personeel worden onderhouden. Ondeskundige reparaties of wijzigingen zijn niet toegestaan en kunnen de garantie doen vervallen!

---

"Kan geen verbinding maken"

Controleer of het gekozen nummer juist is. Voeg altijd het juiste prefix voor internationale oproepen in (bv. Duitsland 0049 of +49).

	Als u gebruik maakt van een prepaid kaart (beltegoed), controleer of uw saldo voldoende is om te bellen.
"SIM-kaart is geplaatst, alleen noodoproepen (112) zijn mogelijk"	Controleer of de SIM-kaart correct is geïnstalleerd.
De telefoon werkt niet, de aangesloten lader laadt niet op	De telefoon kan uitgeschakeld zijn. Schakel de telefoon in door de aan/uit-toets ongeveer 3 seconden ingedrukt te houden. Nadat het telefoon lang niet gebruikt is, kan de zogenaamde "diepontlading" optreden. Om de normale werking te herstellen, laat de lader aangesloten alhoewel het display niets weergeeft.
"Kan ik in het buitenland telefoneren?"	Als de gebruiker zich in het buitenland bevindt, logt de telefoon automatisch in bij een buitenlandse operator als ROAMING geactiveerd is. Voor meer informatie contacteer uw operator.

<p>"Is het mogelijk om een noodoproep te maken op een plaats waar er geen dekking is of met een onvoldoende beltegoed?"</p>	<p>Als de telefoon zich niet in het dekkinggebied van het netwerk bevindt, zijn alle oproepen onmogelijk.</p> <p>Ook als de gebruiker over geen beltegoed beschikt, is het mogelijk om het noodnummer 112 op te bellen.</p>
<p>"Hoe kan ik het bereik vergroten?"</p>	<p>Een mededeling "Werkt niet" in het display betekent onvoldoende signaal of beltegoed. Onder de voorwaarde dat we ons binnen het bereik van een andere operator bevinden, kunnen we het noodnummer 112 opbellen.</p> <p>Locaties zoals gebouwen beperken het bereik. Ga dichterbij een raam staan of ga buiten de groepering van vele gebouwen.</p>
<p>"De toetsen werken niet"</p>	<p>De toetsenblokkering is ingeschakeld. Om het toetsenbord te ontgrendelen druk op de linker functietoets en vervolgens op *.</p>
<p>"Wat is een SMS-centrale?"</p>	<p>Dit is het nummer van het operatorcentrum waar de tekstberichten bewaard worden. Het nummer wordt op de SIM-kaart bewaard maar u kunt het in het menu van uw telefoon wijzigen en een ander invoeren.</p>

"Wanneer wordt een vergoeding voor het gesprek in rekening gebracht?"	De vergoeding wordt direct na het tot stand brengen van een verbinding in rekening gebracht. Voor meer informatie over de berekeningswijze contacteer uw operator.
Hoe kan ik controleren of het SMS-bericht bij de ontvanger is aangekomen is?	Schakel de functie Afleveringsrapporten in. Nadat een bericht afgeleverd is, krijgt u een SMS retour met de info dat het bericht afgeleverd is (netwerkdienst).

## 20 TECHNISCHE SPECIFICATIE

Netwerkband: 850/900/1800/1900 MHz

Gewicht: Ongeveer 54g (met batterij)

Afmetingen: 124x52x9,6 mm

Batterij type Li-Ion 3,7 V

Batterij capaciteit 600 mAh

Gesprekstijd tot 3 uur

Standby-tijd tot 120 uur

## 21 GARANTIEVOORWAARDEN

1. Het bedrijf Maxcom S.A. verleent garantie op het gekochte toestel vanaf de datum van aankoop door de oorspronkelijke eindgebruiker:

- a) 24 maanden op het toestel;
- b) 6 maanden op componenten en accessoires die aan slijtage

onderhevig zijn, bv. batterijen, opladers, headsets.

2. Productdefecten geconstateerd binnen de garantie periode zullen kosteloos worden gerepareerd binnen 14 dagen vanaf de datum van levering van het product naar een erkende Maxcom serviceafdeling te Tychy, adres: Towarowa 23a. In uitzonderlijke gevallen kan de reparatie periode worden verlengd tot 21 dagen, waarvan de klant in kennis wordt gesteld.

3. De garantieperiode wordt automatisch verlengd met de verblijftijd in de service.

4. Alleen apparaten geleverd met een volledig ingevuld garantiebewijs, een officiële kassabon en een beschrijving van het defect komen in aanmerking voor reparatie.

5. Reparaties door onbevoegden inbegrepen veranderingen in de software zijn de basis om de reparatie onder garantie te weigeren.

6. De garantie geldt niet voor:

- a) normale slijtage, inclusief batterijen (accu's),
- b) mechanische, thermische, chemische schades en defecten veroorzaakt als gevolg daarvan,
- c) storingen in verband met functioneren van het toestel met aangesloten hardware-apparaten en accessoires van andere fabrikanten dan Maxcom,
- d) activiteiten met betrekking tot de configuratie en bediening van het product beschreven in de handleiding,
- e) beschadigingen en defecten als gevolg van:
  - onjuist gebruik of gebruik in strijd met de gebruiksaanwijzing,
  - overspanningen in elektriciteits- of telefoonnetwerk, blikseminslag, onjuiste voedingsspanning,
  - waterschade,
  - transport.

7. In geval van GPS-navigatietoestellen is Maxcom niet aansprakelijk voor de kaarten meegeleverd met het toestel en in het bijzonder voor de gedetailleerdheid daarvan. Maxcom is enkel fabrikant van het toestel. De meegeleverde kaarten zijn product van bedrijven gespecialiseerd in het maken en produceren van kaarten voor GPS-toestellen. Daarom zijn de klachten betreffende opmerkingen met betrekking tot de kaarten en ingediend bij de fabrikant van het toestel ongegrond.

8. De beslissing over een mogelijke vervanging van het toestel of teruggave van het geld neemt een erkend servicecentrum of verkoper na overleg met het service.

9. Onjuist of onleesbaar ingevuld garantiebewijs is ongeldig.

10. Door verbreken van garantiezegels of schade aan serienummers vervalt de garantieovereenkomst gesloten voor het gekochte toestel.

11. De omvang van de herstelling onder garantie omvat niet: schoonmaak, onderhoud, keuring, verstrekken van technisch advies.

12. Het bedrijf Maxcom S.A. is niet aansprakelijk voor verlies van software of gegevens die zijn opgeslagen op het toestel tijdens reparatie. Het is raadzaam om regelmatig back-ups van software en data te maken.

13. De garantie geeft de Koper geen recht op vergoeding voor winstverlies in verband met schade aan het toestel en voor verliezen in verband met van het gegevensverlies op de harde schijf en andere opslagmedia.

De garantie sluit niet uit, beperkt niet en schort niet op de rechten van de koper op grond van gebrek aan overeenstemming van het product met de overeenkomst.

De garantie is geldig op het grondgebied van de Republiek Polen.

## **22 INFORMATIE OVER DE ACCU**

De telefoon is uitgerust met een accu die herhaaldelijk kan worden opgeladen met behulp van de meegeleverde lader.

De gebruiksduur van de telefoon is afhankelijk van verschillende werkomstandigheden. De afstand van een GSM-mast alsook de duur en aantal van de gesprekken hebben aanzienlijke invloed op de kortere gebruiksduur van de telefoon. Als u zich verplaatst, schakelt de telefoon voortdurend tussen GSM-masten wat ook grote invloed op de gebruiksduur heeft.

De batterij kan honderden keren worden opgeladen en ontladen maar na verloop van tijd treedt slijtage op. Als u een aanzienlijk verlies van prestaties waarneemt, moet u een nieuwe batterij aanschaffen.

Gebruik uitsluitend batterijen die door de fabrikant goedgekeurd zijn. Laat de lader niet langer aangesloten dan 2-3 dagen.

Bewaar de telefoon niet op plaatsen met een te hoge temperatuur. Dit kan een schadelijke invloed hebben op de accu en de telefoon zelf.

Gebruik nooit een accu met een zichtbare schade. Dit kan tot een kortsluiting en beschadiging van het toestel leiden. Bij het plaatsen van de accu let op de polariteit.

Als u de accu op een plaats met een te hoge of te lage temperatuur laat liggen, kan dit de levensduur van de accu beperken. Bewaar de accu in de temperatuur van 15°C tot 25°C. Als er in de telefoon een koude batterij wordt geplaatst, kan de telefoon niet goed werken en bestaat er het risico van schade.

## **23 INFORMATIE OVER CERTIFICATIE (SAR)**

Informatie over de effecten van radiogolven en de absorptiecoëfficiënt (SAR)

Dit model van de mobiele telefoon Maxcom MM136 werd op zodanige wijze ontworpen om aan alle geldende veiligheidseisen met betrekking tot blootstelling aan radiogolven te voldoen die worden aanbevolen door internationale richtlijnen. Deze richtlijnen zijn ontwikkeld door de onafhankelijke wetenschappelijke organisatie ICNIRP en bevatten grote veiligheidsmarges om de veiligheid van alle personen te waarborgen, ongeacht hun leeftijd en gezondheidstoestand. In de aanbevelingen over de effecten van radiogolven gebruikt men de term specifiek absorptieniveau SAR (Engels voor Specific Absorption Rate). De SAR-limiet in de richtlijnen van het ICNIRP bedraagt 2,0 Watt/kilogram (W/kg) waarbij dit een gemiddelde waarde is per 10 gram weefsel. De SAR-testen worden uitgevoerd onder normale werk omstandigheden van het toestel, bij maximaal vermogen van het uitgezonden signaal en in volledig spectrum van geteste frequentiebanden. Het werkelijke SAR-niveau kan sterk lager liggen dan de maximale waarde omdat het apparaat zo is ontworpen om niet meer energie te gebruiken dan nodig is om

verbinding te maken met het netwerk.

De hoogste SAR-waarde voor gebruik van dit toestel gemeten bij de testen wordt in de tabel weergegeven:

De hoogste SAR-waarde gemeten bij de testen	
SAR-waarde – bij gebruik tegen het hoofd	0,586 W/kg (GSM900) 0,065 W/Kg (GSM1800)
SAR-waarde – bij gebruik tegen het lichaam	0,564 W/kg (GSM900) 0,098 W/Kg (GSM1800)

SAR-waarden kunnen variëren, afhankelijk van nationale rapportage-eisen, testeisen en de netwerkband.

## 24 INFORMATIE OVER MILIEUBESCHERMING

**Attentie:** Dit apparaat is gekenmerkt in overeenstemming met de Europese richtlijn 2002/96/EG en de Poolse wet betreffende afgedankte elektrische en elektronische apparatuur, met een doorgestreepte container.



Een dergelijke markering informeert dat de afgedankte apparatuur niet bij het gewone huisvuil aangeboden mag worden.

**Attentie:** Dit apparaat mag niet worden weggegooid met het huisvuil!!! Het product dient te worden verwerkt door middel van gescheiden inzameling op de daartoe voorbereide locaties.

De juiste behandeling van afgedankte elektrische en elektronische apparatuur draagt bij aan het vermijden van schadelijke consequenties voor de gezondheid en het milieu als gevolg van de aanwezigheid van gevaarlijke stoffen en onjuiste opslag en verwerking van dergelijke apparatuur.

Om het hergebruik van de materialen die voor vervaardiging van de telefoonverpakking gebruikt werden mogelijk te maken, volg de regels voor het sorteren van materialen die lokaal zijn vastgesteld voor dit type afval.



De telefoon wordt geleverd met de Li-ion batterij. Afgedankte batterijen zijn schadelijk voor het milieu en moeten bewaard worden in overeenstemming met de lokale regelgeving, in een speciaal daartoe bestemde locatie en in een geschikte container. Gooi batterijen en accu's niet weg met het huishoudafval en lever ze bij uw plaatselijke depot.

**GOOI BATTERIJEN EN ACCU'S NIET IN HET VUUR!**

Deze handleiding is alleen bedoeld voor informatieve doeleinden. Sommige van de beschreven functies en opties kunnen variëren afhankelijk van de software en het land.

Als u technische ondersteuning nodig heeft, neem contact op met de technische dienst onder het nummer 32 325 07 00 of e-mail [serwis@maxcom.pl](mailto:serwis@maxcom.pl)

**Onze website:**

**<http://www.maxcom.pl/>**

**Let op:** De juiste werkomstandigheden van de batterij zijn

afhankelijk van de lokale netwerkomgeving, de SIM-kaart en het telefoongebruik.

De fabrikant aanvaardt geen aansprakelijkheid voor de gevolgen veroorzaakt door oneigenlijk gebruik, misbruik of niet-naleving van de instructies.

**Let op:** De fabrikant behoudt zich het recht tot wijziging of invoeren van wijzigingen zonder voorafgaande kennisgeving. Handelsmerken gebruikt of genoemd in dit materiaal zijn het eigendom van hun respectieve eigenaars.

De reparatie van de telefoons die beschadigd zijn door ondeskundig gebruik, elektrostatische ontlading of blikseminslag, zal in rekening van de gebruiker gebracht worden. De garantie vervalt als de gebruiker het toestel zelf probeerde te repareren of wijzigen!

www.maxcom.pl

MAXCOM S.A. 43-100 Tychy, ul. Towarowa 23a, tel. +48 32 327 79 89, fax +48 32 327 7889

## Verklaring van Conformiteit 06/2015/EC

Maxcom S.A., ul. Towarowa 23a, 43-100 Tychy verklaart met volledige verantwoordelijkheid dat:

De quad-band mobiele telefoon GSM voor gebruik in openbare netwerken 850/900/1800/1900 MHz  
Maxcom MM136

voldoet aan de richtlijn van het Europees Parlement en de Raad van 8 Juni 2011 betreffende beperking van het gebruik van bepaalde gevaarlijke stoffen in elektrische en elektronische apparatuur en voldoet aan alle essentiële eisen van de Richtlijn 1999/5/EC - R&TTE (betreffende radioapparatuur en telecommunicatie-apparatuur).

De telefoon is compatibel met geharmoniseerde normen hieronder opgesomd.

*Gezondheid  
en veiligheid*

EN 60950-1:2006+A11:2009+A1:2010+A12:2011

EN62479:2010; EN50332-1:2000; EN50332-2:2000

*Specific Absorption  
Rate (SAR):*

EN50360:2001 (A1:2012 EN 50566:2013,  
EN62209-1:2006, EN62209-2:2010,

*Elektromagnetische  
compatibiliteit EMC:*

EN 301 489-1V 1.9.2  
EN 301 489-7 V1.3.1  
EN 301 489-17 V2.2.1

*Radiocommunicatie*

EN 301 511 V9.0.2  
EN 300 328 V1.5.1

De in artikel 10 bedoelde conformiteitsbeoordelingsprocedure gedetailleerd in bijlage (IV) bij de Richtlijn 1999/5/EC werd uitgevoerd in samenwerking met de volgende installing:

Phoenix Testlab; Identificatiemerk: 0790

*Technische rapporten en testcertificaten:*

Report No.: CC188A1506015201, (EN 60950-1:2006+A11:2009+ A1:2010+A12:2011)

Report No.: CC1815060045904 (EN 60950-1:2006+A11:2009+ A1:2010+A12:2011)

Report No.:CC18 15060045901 (EN 301 489-1 V1.9.2; EN 301 489-7 V1.3.1; EN 301 489-17 V2.2.1)

Report No.:CC18 15060045903 (EN 301 511 V9.0.2)

Report No.:CC1815060045902 (EN 300 328 V1.5.1)

Report No.:CC1815060045904 (EN62479:2010)

Report No.:CC188A 15060152202 (EN50332-1:2000)

Report No.:CC188A 15060152203 (EN50332-2:2000)

"Maxcom" S.A

Twee laatste cijfers van het jaar waarin de CE-markering is aangebracht: 15

Project Manager

Maxcom S.A

Adam Grzyś

Tychy, 14 juli 2015  
plaats, datum

voornaam en achternaam van de bevoegde persoon





MAXCOM S.A.  
ul. Towarowa 23a  
43-100 Tychy

tel: 32 327 70 89  
fax: 32 327 78 60  
[www.maxcom.pl](http://www.maxcom.pl)  
e-mail: [office@maxcom.pl](mailto:office@maxcom.pl)

C € 0700