

GSM mobiltelefon
Maxcom MM136
FELHASZNÁLÓI KÉZIKÖNYV



A készülék használata előtt ajánlott az útmutató átolvasása.

Amennyiben technikai segítségre van szüksége, lépjen kapcsolatba a támogatással a

(+48) 32 325 07 00 telefonszámon, vagy serwis@maxcom.pl

Internetes weboldalunk:

<http://www.maxcom.pl/>

Csomag tartalma

GSM telefon

Hálózati töltő

USB kábel

Akkumulátor

Kezelési kézikönyv

Garanciajegy

Fülhallgató készlet

Ajánlott a termék csomagolását megőrizni, mely megkönnyíti az esetleges későbbi szállítást.

1	Bevezetés	7
2	Kiegészítők	7
3	Biztonságos használat feltételei	7
4	Telefon leírása	10
4.1	<i>Kijelző leírása</i>	12
5	Telefon előkészítése	14
5.1	<i>SIM kártya behelyezése</i>	14
5.2	<i>Memóriakártya behelyezése.....</i>	15
5.3	<i>Akkumulátor behelyezése:.....</i>	16
5.4	<i>Akkumulátor kivétele</i>	17
5.5	<i>Akkumulátor töltése</i>	18
5.6	<i>Biztonsági kódok.....</i>	18
5.6.1	<i>PIN kód</i>	18
5.7	<i>Telefon kód.....</i>	19
6	Telefon használata.....	19
6.1	<i>Telefon ki és bekapcsolása</i>	19
6.2	<i>Hívás indítása</i>	20
6.3	<i>Hívás fogadása</i>	21
6.4	<i>Billentyűzár</i>	22
6.5	<i>Segélyhívás</i>	22
7	Kapcsolatok.....	22
7.1	<i>Kapcsolatok megtekintése</i>	23
7.2	<i>Kapcsolatok keresése</i>	23
7.3	<i>Kapcsolatok hozzáadása.....</i>	24
7.4	<i>Kapcsolatok Importálása/Exportálása.....</i>	25
7.5	<i>Kapcsolatok törlése.....</i>	25
8	SMS üzenetek.....	26
8.1	<i>Bejövő üzenetek.....</i>	26
8.2	<i>Elküldött üzenetek</i>	27
8.3	<i>SMS írása és olvasása</i>	28
8.4	<i>MMS írása és küldése</i>	29
8.5	<i>Vázlatok</i>	29

8.6	<i>Kimenő üzenetek</i>	29
8.7	<i>Hangposta</i>	30
8.8	<i>SMS és MMS beállítás</i>	30
9	Híváslista	30
9.1	<i>Híváslista</i>	30
10	Zenelejátszó	32
11	Multimédia	32
11.1	<i>Fényképezőgép/Kamera</i>	32
11.2	<i>Képek</i>	33
11.3	<i>Videó</i>	33
11.4	<i>Diktafon</i>	34
11.5	<i>FM rádió</i>	34
11.6	<i>Beszélgetés rögzítése</i>	35
12	Eszközök	36
12.1	<i>Naptár</i>	36
12.2	<i>Jelzés</i>	36
12.3	<i>Számológép</i>	37
12.4	<i>Zseblámpa</i>	37
12.5	<i>Jegyzetek</i>	37
12.6	<i>STK</i>	37
11.6	<i>Bluetooth</i>	38
13	Szórakozás	39
14	Internet	39
15	Fájlkezelő / Saját fájlok	39
16	Profil	40
17	Whatsapp	41
18	Beállítás	41
18.1	<i>Hívási beállítások</i>	41
18.1.1	<i>SIM beállítás</i>	41
18.1.2	<i>Hívásátirányítás</i>	42
18.1.3	<i>Hívásvárakoztatás</i>	42

18.1.4	Híváskorlátozás	42
18.1.5	Hívószám kijelzés	43
18.1.6	Egyebek.....	43
18.2	<i>Telefon beállítása</i>	44
18.2.1	Idő és dátum	44
18.2.2	Nyelv	44
18.2.3	Gyorsbillentyűk	44
18.2.4	Automatikus telefon kikapcsolás/bekapcsolás ..	45
18.2.5	Akkumulátor állapota	45
18.2.6	Gyári beállítások visszaállítása	45
18.3	<i>Kijelző</i>	45
18.4	<i>Biztonság</i>	46
18.5	<i>Kapcsolat</i>	47
18.5.1	Bluetooth	47
18.5.2	Hozzáférés.....	47
18.5.3	GPRS szolgáltatás	47
18.5.4	Hálózat választás.....	48
19	GYIK (Problémamegoldás)	48
20	Technikai adatok	50
21	Garanciális feltételek	50
22	Akkumulátorral kapcsolatos információk	53
23	SAR információk	54
24	Környezetvédelmi információk	55
25	Megfelelősségi Nyilatkozat	58

Figyelem – A Telefon a GSM 900/1800 hálózatot használja. Bekapcsolás előtt mindenképpen helyezzen be legalább egy SIM kártyát.

1 BEVEZETÉS

Ezen felhasználói kézikönyv a gyártó által került kiadásra. Elírások, esetleges hibajavítások, az aktuális információk pontosítása, illetve a a készüléken végrehajtott bármely szoftveres javítások a gyártó egyoldalú akaratával vihető végbe, illetve ezen változtatások, melyek egy későbbi frissített kezelési kézikönyvben kerülhetnek ismertetésre. További információt és segítséget weboldalunkon talál: www.maxcom.pl. A gyártó fenntartja a jogot a kézikönyv tartalmának megfelelőségét illetően.

A szerzői jogok és gyártói védjegyek e dokumentumban mindenkor a mindenkori tulajdonos tulajdonjogát képezik. Sokszorosítása, átadása, rejtegetése, vagy terjesztése a dokumentum teljes egészének, vagy a dokumentum bizonyos részének a jogtulajdonos előzetes írásbeli engedélye nélküli felhasználása tilos.

2 KIEGÉSZÍTŐK

Csak olyan akkumulátort, töltőt, vagy kiegészítő eszközt használjon, melyet a gyártó ajánl ezen telefonhoz. Nézze meg, milyen kiegészítők érhetőek el értékesítőjénél.

3 BIZTONSÁGOS HASZNÁLAT FELTÉTELEI

Az alábbi előírások megismerése minimalizálja a lehetőségét a

telefon nem rendeltetésszerű használatának.

- **HASZNÁLAT** – A telefon elektromágneses teret hoz létre, mely negatív hatással lehet egyéb elektronikus eszközök működésére, mint pl. orvosi készülékek.
- Ne használja a készüléket, ahol ez tiltott, mint pl.: benzinkúton vagy kórházban, repülőgépen, gyúlékony anyagok közelében. A telefon használata ilyen helyeken veszélyeztetheti mások biztonságát.
- Ne használja a telefonját megfelelő kihangosító nélkül gépjármű vezetése közben.
- A készülék és tartozékai apró darabokat tartalmazhatnak. Kérjük ezen eszközöket tartsa gyermekektől távol
- **SZERVIZ** - Nem hajtható végre a készüléken önálló javítás, vagy változtatás. Minden meghibásodás kijavítása csak autorizált szakszervízben történhet.
- **TISZTÍTÁS** - A telefon tisztításához ne használjunk kémiai vagy maró anyagokat.
- **ZSEBLÁMPA** – ne nézzen közvetlenül a fénycsóvába
- **HALLÓKÉSZÜLÉK** – Amennyiben a felhasználó hallókészülékkel rendelkezik, figyelmesen állítsa be a telefon hangerejét, és a hallókészülék érzékenységét.
- **ELEKTROMOS ORVOSI KÉSZÜLÉKEK** - Az Ön készüléke rádióhullámokat bocsájt ki, mely zavart okozhat az orvosi elektromos készülékek, vagy implantátumok működésében, mint pl. hallókészülék, peacemaker, inzulinpumpa, stb. Tartson

legalább 15 cm távolságot a telefon és a készülék között. Ezen témában további információt mindenképpen kérjen ki orvosától, vagy közvetlenül az adott elektromos orvosi készülék gyártójától.

- **ELEKTROMOS ESZKÖZÖK** - A felmágneseződés elekerülésének érdekében, ne hagyja telefonkészülékét huzamosabb ideig elektromos készülékek közelében.
- **VIZÁLLÓSÁG** – a telefon nem vízálló. Tartsa mindig száraz helyen.
- **PORÁLLÓSÁG** – a telefon nem porálló, nem ajánlott a telefon használata poros körülmények között.
- **KIJELZŐ** – kerülje az LCD kijelző túlzott nyomását, illetve éles, karcolásra képes eszközök használatát, mely a kijelző károsodásához vezethet.
- Ne zárja rövidre az akkumulátor pólusait, mivel ez robbanást is okozhat.
- Ne hagyja kitéve a készüléket sem túl magas, sem pedig túl alacsony hőmérsékletnek, közvetlen napfény hatásának, illetve túlzottan magas páratartalomnak. Ne helyezzük a készüléket fűtőberendezések közelébe – pl. radiátor, vízmelegítő, sütő, tűz, grillező, stb.
- **Hallásvédelem!**



Hosszabb ideig tartó hangos hanghatás károsítja a hallást. Hallgasson zenét a megfelelő hangerőn, és ne tartsa az eszközt közel a füléhez, mikor a kihangosítót

használja. Fülhallgató csatlakoztatása előtt csökkentse a hangerőt.

4 TELEFON LEÍRÁSA

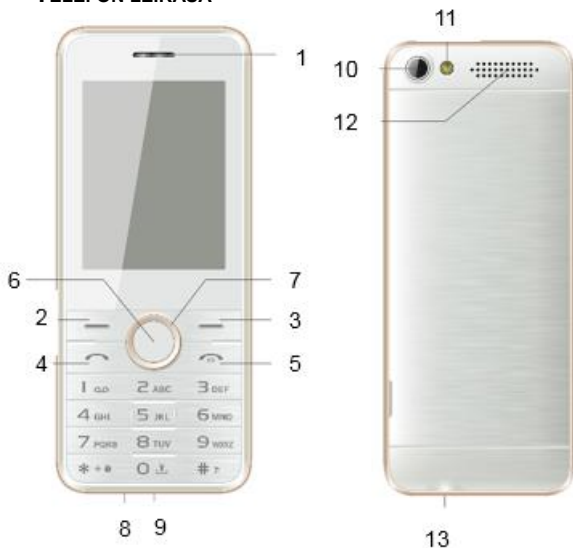

1. Hangszóró

2. Bal funkció gomb (**BFG**) - lehetővé teszi a bal alsó sarokban megjelenő funkciók kiválasztását

3. Jobb funkció gomb (**JFG**): lehetővé teszi a jobb alsó sarokban megjelenő funkciók kiválasztását

4. Zöld hívás gomb, mely használható a hívások kezdeményezésére, illetve a bejövő hívások felvételére.

Készenléti állapotban nyomja meg ezt a gombot, az utolsó hívás megtekintéséhez.

5. Piros befejezés gomb. Teljes funkció: Be/Ki., Befejezés/Mégse: Befejezheti, vagy elutasíthatja a bejövő hívást. Megnyomása és hosszan nyomva tartása BEKAPCSOLJA vagy KIKAPCSOLJA a telefont.

Ha a telefon más opcióban van, a gombbal visszatérhet a készenléti állapotba

6. OK gomb: Készenléti állapotban, nyomja meg a gombot, hogy közvetlenül a főmenübe lépjen. Általában ezen billentyű ugyanazon funkcióval bír, mint a Bal funkció billentyű.

7. Navigációs billentyűk: Irányíthatja a kurzort balra, jobbra, fel és le, illetve navigálhat a menüben.

Készenléti állapotban: nyomja meg a Fel/Le/Balra/Jobbra gombot, hogy megjelenítse az előre beállított menü opciót (attól függően, hogy mit állította be [Beállítás>Telefon beáll.>Dedikált bill.]). Alapértelmezett beállítás: Fel: Zenelejátszó, Le: Ébresztő, Balra: SMS írása, Jobbra: Profilok.

8. Mikrofon

9. USB csatlakozó, lehetővé teszi a telefon töltését, illetve a számítógéphez való csatlakoztatását adatátvitel céljából

10. Fényképező objektív

11. Zseblámpa/Fényképező dióda

12. Kihangosító

13. Fülhallgató csatlakoztatási hely

Nyomja meg és tartsa lenyomva készenléti állapotban a **0 gombot** a zseblámpa ki/bekapcsolásához.







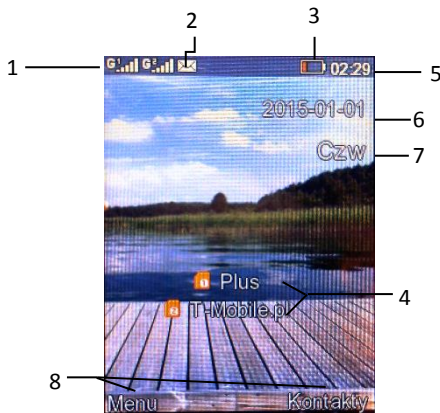

A ***** és **#** gomb: Készenléti állapotban nyomja meg és tartsa

nyomva a # gombot, hogy ki vagy bekapcsolja a néma üzemmódot, nyomja meg a Bal, majd a * gombot a billentyűzet feloldásához, zárolásához.

4.1 Kijelző leírása



1. Jelerősség
2. Az ikonok az alábbi funkciókat jelölik:

Szimbólum	Jelentés
	SIM1 és SIM2 jelerősség
	Új SMS üzenet
	Bluetooth bekapcsolva
	Ébresztő aktív
	Akkumulátor töltöttségi szint
	Fülhallgató csatlakoztatva
	Aktív profil
	Nem fogadott hívás
Az ikonok eltérhetnek az adott programverziótól függően	* Ikon  jelenik meg roaming esetén abban az esetben is, mikor egy másik helyi szolgáltató hálózatát használja

3. Akkumulátor szint
4. Szolgáltató neve
5. Óra
6. Dátum
7. Hét napja
8. Funkció billentyű neve

Figyelem. Energiatakarékossági szempontból, a kijelző egy

meghatározott idő után automatikusan alvó állapotba lép. A kijelző megvilágítás bekapcsolásához nyomja meg bármely billentyűt. Amennyiben a kijelző kialszik zárolt billentyűzet esetén, nyomja meg a jobb funkció gombot, majd a * (csillag) gombot a feloldáshoz.

5 TELEFON ELŐKÉSZÍTÉSE

5.1 SIM kártya behelyezése

A telefon 2 SIM kártyát képes kezelni. Helyezzen be legalább egy SIM kártyát, mielőtt a telefont használatba venné. SIM kártyát a szolgáltatójától kap. Tartsa a SIM kártyát mindenképpen gyermekektől távol.

Bármilyen törés, karcolás a SIM kártya meghibásodását okozhatja, ezért különös figyelemmel legyen a kártya behelyezésekor, kivételekor, vagy tárolásakor.

Ne helyezze be, vegye ki a SIM kártyát, ha a telefon a töltőre van csatlakoztatva. Az akkumulátor kivétele előtt bizonyosodjon meg, hogy a telefont kikapcsolta

Helyezze a SIM kártyát a slot-ba úgy, hogy az érintkezői lefelé nézzenek, a levágott rész pedig az akkumulátor felé nézzen. A SIM1 hely a felső, a SIM2 hely az alsó.

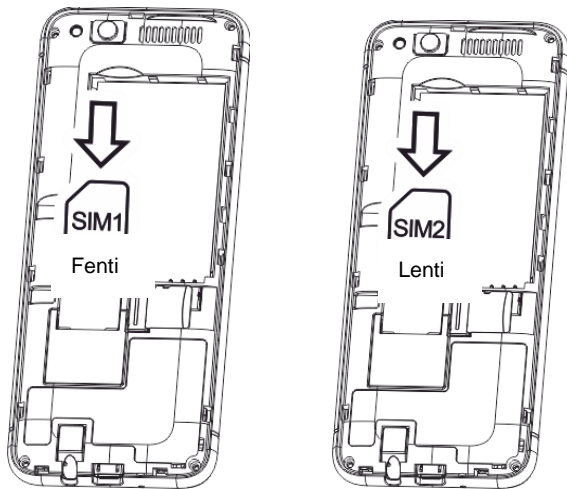

5.2 Memóriakártya behelyezése

A telefonba MicroSD kártya helyezhető, maximálisan 8GB méretig.

A telefon rázásakor a memóriakártya elmozdulhat a helyéről, semmiképpen ne hajlítsa, ne karcolja a kártyát, ne hozza elektrosztatikus kapcsolatba, ne legyen poros és ne merítse víz alá.

- 1 Kapcsolja ki a telefont és vegye ki az akkumulátort.
- 2 Helyezze be a memóriakártyát a fém érintkezőkkel lefelé, mint az alábbi rajzon.

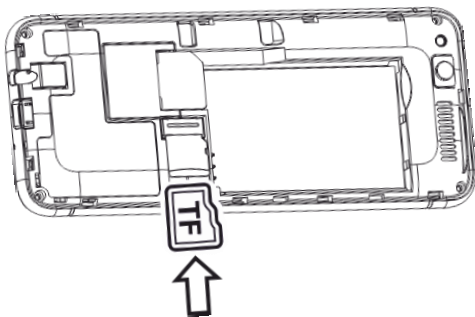

A memóriakártyánál fokozottan ügyeljen annak ki és behelyezésekor. Néhány memóriakártya előzetes, számítógéppel történő formázást igényel a telefonba való használathoz.

Rendszeresen készítsen biztonsági másolatot az SD memóriakártyán található információkról, amennyiben egyéb eszközben is használja! A nem megfelelő használat, vagy egyéb tényezők okozhatják a kártya meghibásodását, vagy adatvesztést okozhatnak.

5.3 Akkumulátor behelyezése:

1. Helyezze a körmét a telefon jobb oldalán található részbe, és pattintsa le a telefon hátlapját.
2. Helyezze be az akkumulátort az érintkezőivel lefelé nézve
3. Helyezze vissza a hátlapot és pattintsa a helyére.

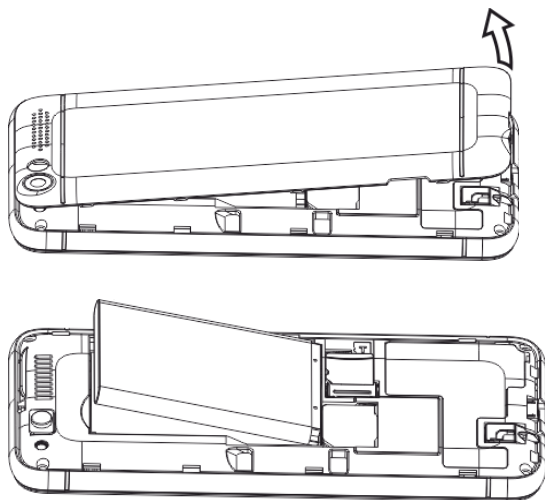

5.4 Akkumulátor kivétele

Kapcsolja ki a telefont, pattintsa le a hátlapot, majd emelje ki és távolítsa el az akkumulátort.

Az akkumulátor kivételét követően, minden beállítást és információt, melyet a kártyára és telefonra mentett, elveszhetnek. Csak akkor vegye ki az akkumulátort, mikor a telefon ki van kapcsolva, egyéb esetben a kivétel meghibásodást okozhat.

5.5 Akkumulátor töltése

1. Csatlakoztassa a töltőt a konnektorba.
2. Csatlakoztassa a töltőt a készüléken található aljzatba. Ha megfelelően csatlakoztatta, a kijelzőn a töltöttség jelző villogni kezd.

A töltés befejeztével, mikor a töltöttség jelző már nem villog, csatlakoztassa le a töltőt.

Mikor az akkumulátor közel jár a lemerüléshez, a telefonon lévő kijelző pirosra vált, és a telefon hangjelzést ad (ha be van kapcsolva Profil->Opciók->Egyéb figyelmeztető hangok>Alacsony akku töltöttség), mikor a telefon lemerül, a készülék automatikusan kikapcsol. Ne hagyja túl sok ideig az akkumulátort lemerült állapotban, mivel ez hatással lehet a minőségére és élettartamára. Hogy a telefon megfelelő működését garantálja, használjon csak a gyártó által ajánlott töltőt. Az akkumulátor töltése közben ne távolítsa el a telefon hátlapját. A telefon töltés közben legyen szellőztetett helyen, hol a hőmérséklet 0°C ~ 45°C között van. Amennyiben az akkumulátor teljesen lemerül, beletelik néhány percbe, míg megjelenik a töltést jelző ikon és a telefon használható lesz.

5.6 Biztonsági kódok

5.6.1 PIN kód

Ez egy személyes azonosító kód a SIM kártyájához, melyet

szolgáltatója ad.

A PIN2 kódot a szolgáltatója adja a SIM kártyával.

Néhány SIM kártya nem támogatja ezen kódot.

A PIN kód háromszori helytelen megadása zárolja a SIM kártyát. feloldhatja a zárolást a PUK kód segítségével.

Ha 10 alkalommal rossz PUK kódot ad meg, véglegesen zárolja SIM kártyáját.

További információkért, kérjük lépjen kapcsolatba szolgáltatójával.

5.7 Telefon kód

A zárolási kód lehetővé teszi telefonja védelmét illetéktelen használat ellen (gyári telefon kód 1234).

Személyes adatai védelmében, kérjük változtassa meg az eredeti gyári kódot.

6 TELEFON HASZNÁLATA

6.1 Telefon ki és bekapcsolása

NaciśnijNyomja meg és tartsa lenyomva a beszélgetés vége gombot, a telefon ki és bekapcsolásához.

1. Ha a készülékben csak egy SIM kártya található, a kijelzőn megjelenik egy telefon kódot és PIN kódot (amennyiben bekapcsolva van az opció) kérő mező. A PIN és telefon kód bevitele után a készülék készenléti állapotba kerül az adott SIM kártyához.

2. Amennyiben a telefonban két SIM kártya van (az adott

beállításoktól függően) megjelenik a PIN SIM1 és PIN SIM2 beviteli mező. Ezen mezőben meg kell adnia az egyik kódot a másik után.

Amennyiben rossz PIN vagy pedig telefon kódot adott meg, törölheti a bevitt karaktert a JFG (jobb funkció gomb) segítségével.

Bekapcsolás után, a telefon keresi a hálózatot (hálózatokat). Ha hálózatot talál, a kijelzőn megjelenik a szolgáltató neve és a jelerősség. Ha nem talál használható hálózatot, úgy csak segélyhívás kezdeményezhető a készülékről, vagy csak olyan funkcióit használhatja, melyek nem igényelnek aktív hálózatot.

6.2 Hívás indítása

Készenléti állapotban, írja be a telefonszámot, amit hívni szeretne.

Nyomja meg a jobb funkció gombot [Törlés], a nem kívánt karakter törléséhez.

A megfelelő szám bevitelét követően nyomja meg a zöld gombot, a fel/le billentyűzet segítségével válassza ki, mely SIM kártyáról akarja a hívást, majd nyomja meg a zöld gombot a híváshoz.

1. Belső számok hívása

Egyes belső telefonszámokat nem hívhat közvetlenül csak és kizárólag a megfelelő sorrendben, először a telefonközpontot, majd pedig utána kiválasztva az adott melléket lehet hívni a

számot.

Írja be először a telefonközpont számát, majd a * (csillag) segítségével válassza "P" és adja meg a belső számot.

2. Nemzetközi szám hívása

Nemzetközi szám hívásának kezdeményezéséhez nélkülözhetetlen a „00” vagy „+” felvitele a szám előtt. A „+” szimbólum felviteléhez nyomja meg kétszer „*” (csillag).

3. Telefonszám kiválasztása a telefonkönyvből

Lépjen a Kapcsolatokhoz a Menüben, használja a navigációs Fel/Le billentyűket, hogy megtalálja a kívánt kapcsolatot, vagy adja meg az első betűjét a kapcsolatnak, hogy megjelenítse az azon betűvel kezdődő kapcsolatokat, majd válassza ki a keresett kapcsolatot. Nyomja meg a zöld gombot, válassza ki, melyik SIM kártyáról akarja hívni, majd ismét nyomja meg a zöld gombot.

4. Szám kiválasztása a híváslistáról

Lépjen be a Híváslistába (nyomja meg a zöld gombot készenléti állapotban, vagy lépjen be a menün keresztül), és használja a Fel/Le navigációs gombokat a kapcsolat kiválasztásához. Nyomja meg a Bal/Jobb gombot a számok közötti váltáshoz, mint fogadott, vagy kimenő hívások.

6.3 Hívás fogadása

Kimenő hívás esetén, a telefon megfelelő hangjelzéssel tájékoztatja, amennyiben a szolgáltatója elfogadja a hívó fél ID-jét, abban az esetben megjelenik a kijelzőn a hívó neve, vagy telefonszáma (attól függően, hogy ezen hívó félre vonatkozó információk megtalálhatóak e a telefonkönyvben).

1. Nyomja meg a hívás gombot, vagy a bal funkció gombot a

bejövő hívás fogadásához.

2. Ha a funkció [Beállítások>Hívás beáll.>Egyebek>Automat. hív. rögz] kiválasztva [Bekapcsolva], a hívás felvételét követően a telefonbeszélgetés felvételre kerül.

3. Ha nem akarja fogadni a hívást, nyomja meg a hívás befejezése gombot

A hívás elnémításához nyomja meg a jobb funkció gombot.

4. Hívás közben válassza Menü, a hangerő beállításához, a kapcsolatok, üzenetek, híváslisták megtekintéséhez.

Nyomja meg a jobb funkció gombot a kihangosítás be/kikapcsolásához. A Fel/Le billentyűk segítségével állíthatja a beszélgetés hangerejét, a Jobb/Bal billentyűkkel válthat a megjelenő opciók között.

6.4 Billentyűzár

A billentyűzet lezárásához használja a bal funkció billentyűt, majd nyomja meg a * gombot. Amennyiben aktiválásra került az automatikus billentyűzet lezárás funkció, az előre beállított időintervallumot követően a billentyűzet automatikusan lezárásra kerül. A lezárás feloldásához nyomja meg a bal funkció billentyűt majd a *.

6.5 Segélyhívás

Közvetlenül hívhatja a 112-es segélyhívó számot behelyezett SIM kártya nélkül. A 112-es szám az Európai Segélyhívó Szám.

7 KAPCSOLATOK

Menü>Kapcsolatok

A telefonkönyv lehetővé teszi a gyakran használt kapcsolatok tárolását és rendezését.

Két hely létezik, ahova menthet neveket és telefonszámokat, melyeket rendszeresen használ: SIM memóriája, illetve a telefon memóriája. A kapcsolatok száma, melyet a SIM kártyára menthet, függ a kártya kapacitásától.

Lépjen be a Kapcsolatokhoz a Menün keresztül. A mentett kapcsolatok előtt különböző ikonok mutatják a tárolás helyét.

7.1 Kapcsolatok megtekintése

A telefonkönyvben lévő kapcsolatok böngészéséhez, a telefonkönyvben való kereséshez megadhat jelet, betűket, számokat a keresett kapcsolathoz való lépéshez (attól függően, hogy került mentésre).

A kapcsolat kiválasztása után nyomja meg a hívás gombot, válassza ki melyik kártyáról akarja a hívás kezdeményezni, majd újra nyomja meg a zöld gombot.

Nyomja meg a bal funkció billentyűt, hogy hozzáférjen a telefonkönyvben lévő opciók eléréséhez, mint: Új kapcsolat, Üzenet írása, Hívás, Törlés, Kiválasztott törlése, Import/Export, Névjegy küldése, Egyebek.

Figyelem: A funkció Kapcsolat másolása a telefonkönyvből a SIM kártyára, csak a telefonszám és kapcsolat nevére vonatkozik.

7.2 Kapcsolatok keresése

1. Válassza „Kapcsolatok” és adja meg a kapcsolat első betűjét

a hozzá lépéshez. Lehetősége van megváltoztatni az adott szövegbeviteli módot a kapcsolat keresése közben is a [#] gombbal.

2. Amennyiben nem tudja pontosan a kapcsolat nevét, melyet keres, válassza „Kapcsolatok”, a telefonkönyvi lista megjelenítéséhez. Nyomja meg a navigációs Fel/Le billentyűt, a kapcsolatjóz lépéshez.

7.3 Kapcsolatok hozzáadása

Közvetlenül vigye fel a számot készenléti állapotban, majd nyomja meg a bal funkció gombot és válassza Hozzáadás kapcsolatokhoz>Hozzáadás új kapcsolathoz, ezután válassza ki, hova menti a kapcsolatot. Nyomja meg Szerkesztés a név beviteléhez és nyomja meg OK.Ha a kapcsolat a telefon memóriájába kerül mentésre, hozzáadhatja valamely előre kiválasztott csoporthoz. A kapcsolat mentéséhez nyomja meg a bal funkció gombot (Mentés).

Kapcsolatok másolása

1. A Kapcsolatokban nyomja meg „Opciók”, majd válassza „Import/Export” -> „Másolás”, válassza ki honnan hová akarja másolni a kapcsolatot, jelölje ki, melyet másolni akar és nyomja meg „Opciók”, majd „Ok”.
2. Összes kapcsolat másolása: A Kapcsolatokban nyomja meg „Opciók”, majd válassza „Import/Export” -> „Másolás”, válassza ki honnan és hová akarja másolni a kapcsolatot, nyomja meg opciók, majd „Összes kijelölése” ismét nyomja meg „Opciók”, majd „Ok”.

Kapcsolatok törlése

1. A Kapcsolatokban válassza ki a a kapcsolatot melyet törölni akar, nyomja meg „Opciók” -> „Törlés” -> „Ok”.
2. Ha több kapcsolatot akar törölni, válassza a telefonkönyvben „Opciók” -> „Kijelöltek törlése”, jelölje ki a kapcsolatokat („Opciók” ->”Kiválaszt”), majd nyomja meg „Opciók” -> „Ok” ->”Ok”
3. Ha minden kapcsolatot törölni akar, válassza a Kapcsolatokban „Opció” -> „Kijelöltek törlése” -> „Opciók” -> „Összes kijelölése” –„Ok”

7.4 Kapcsolatok Importálása/Exportálása

A Kapcsolatokban válassza „Opciók” -> „Import/Export” -> „Kapcsolatok importálása”. Válassza ki honnan akar kapcsolatok importálni, nyomja meg “kijelöl”, majd “kiválaszt” és a kapcsolatok hozzáadódnak a kapcsolatok listájához.

A Kapcsolatokban válassza „Opciók” -> „Import/Export” -> „Kapcsolatok exportálása”. Válassza ki hova akar kapcsolatok exportálni, nyomja meg “kijelöl”, majd “kiválaszt” és a kapcsolatok elmentődnek az adott könyvtárba.

7.5 Kapcsolatok törlése

A Kapcsolatokban válassza ki a a kapcsolatot melyet törölni akar, válassza „Opciók” -> „Törlés” ->és fogadja el „Ok”.

Több kapcsolat törléséhez válassza „Opciók”-> „Kiválasztott törlése”, jelölje ki mely kapcsolatokat akarja törölni, és nyomja meg „Opciók”, majd fogadja el „Ok”.

8 SMS ÜZENETEK

A telefon lehetővé teszi szöveges SMS üzenetek küldését és fogadását illetve multimédiás MMS üzeneteket. Mikor a kijelzőn megjelenik az  ikon, az azt jelenti, hogy legalább egy nem olvasott üzenete van.

A belépéshez a **MENÜ SMS üzenetek** készenléti állapotban nyomja meg a bal funkció gombot, majd válassza Üzenetek ->Bejövő üzenetek.

8.1 Bejövő üzenetek

Mikor szöveges, vagy multimédiás üzenetet kap, hangjelzés hallható, és az adott megfelelő szimbólum megjelenik a telefon grafikus kijelzőjén. Az SMS üzenetek tárolhatóak akár a telefonon, akár pedig a SIM kártyán.

Nyomja meg a bal funkció gombot [Olvas], az üzenet megnyitásához. Nyomja meg a jobb funkció gombot [Kilép] , az üzenet későbbi olvasásához.

Mikor az üzenetek tárhelye megtelt, a kijelzőn információ jelenik meg „Tárhely megtelt”. Új üzenet fogadásához töröljön régi üzeneteket a beérkezett üzenetek mappából. Amennyiben a beérkező üzenetek mérete nagyobb, mint az adott tárhely mérete, abban az esetben a beérkező információ elvesz, vagy hiányos lehet.

Menjen „Menü” -> „Üzenetek”-> „Bejövő üzenetek”-> „Ok” a kiválasztott üzenet olvasásához. Nyomja meg a bal funkció

gombot [Opciók], a következő menü megjelenítéséhez:

- Válasz: válaszolhat SMS-ben
- Törlés: üzenet törlése
- Hívás: Hívja az üzenet feladóját
- Zárol/felold: a zárolt üzenet nem törölhető
- Áthelyez: áthelyezheti az üzenetet telefonra, vagy SIM kártyára
- Másol: átmásolhatja az üzenetet telefonra, vagy SIM kártyára
- Kijelöl: a kijelölt üzenetek áthelyezhetőek, másolhatóak, zárolhatóak, vagy küldhet SMS választ
- Rendez: Rendezheti az üzeneteket idő, kapcsolatok, leírás, vagy típus szerint.
- Feladó hozzáadása: hozzáadhatja a feladót új, vagy létező kapcsolathoz
- Törlés ezen számtól: az opció lehetővé teszi az összes üzenet törlését az adott számtól
- Fekete listához adás: a további SMS/MMS ezen számtól nem kerül beérkezésre.

8.2 Elküldött üzenetek

A Menü>Üzenetek>Opciók>Beállítás>SMS(fül)> Elküldött üz. mentése. válassza Mentés, hogy az elküldött üzenetek automatikusan mentésre kerüljenek az „Elküldött” mappába.

8.3 SMS írása és olvasása

1. Lépjen be Menü>Üzenetek>Üzenet írása>SMS az üzenetszerkesztőbe való belépéshez. Adja meg a fogadó számát, vagy válassza ki a Kapcsolatokat megnyomva. Válasszon címzettet/címzetteket a kapcsolatok listájáról és nyomja meg Opciók>Ok. A Le gombbal menjen az üzenet mezőhöz és írja meg az üzenetet. **Szövegbeviteli mód megváltoztatása:** A szövegbeviteli mód megváltoztatásához (számok, nagy, vagy kisbetűk) nyomja meg a „#” gombot és a Fel/Le gombok segítségével válassza ki a kívánt beviteli módot, ha szimbólumot akar bevinni, nyomja meg „*” gombot.

Figyelem: Egy üzenet szövege maximálisan 160 karakterből állhat. Amennyiben ékezetes betűket használ, abban az esetben az üzenet korlátozódhat akár 60 karakterig. Hogy mennyi karakter és hány SMS kerül küldésre, azt a jobb felső sarokban látja.

2. SMS üzenetek küldése – nyomja meg a bal funkció gombot [Opciók], hogy kiválaszthassa a következő opciókat az üzenet szerkesztésénél:

- Küldés: az üzenet küldésre kerül
- Sablon beillesztése: válasszon sablont a beillesztéshez
- Kapcsolat beillesztése: válasszon kapcsolatot a beillesztéshez
- Smile hozzáadása: válasszon smile-ta hozzáadáshoz

- Mentés, mint vázlat üzenet.: elmenti az adott üzenetet a vázlatokhoz
- Kilép: kilépés az üzenetekből mentés nélkül

8.4 MMS írása és küldése

Lépjen be Menü>Üzenetek>Üzenet írása>MMS az üzenetszerkesztőhöz. Az első keret kéken kerül megvilágításra. Nyomja meg szerkesztés, adja meg a címzett számát, vagy válassza ki megnyomva Kapcsolatok. Válasszon címezett/címzetteket a kapcsolatok listáról és nyomja meg Opciók>Ok. A Le gombbal lépjen a következő keretbe és adja meg az üzenet témáját. Újra nyomja meg a Le gombot az üzenet megírásához. A következő keretbe adhat objektumot az üzenethez. Az MMS küldéséhez nyomja meg Opciók>Küldés.

8.5 Vázlatok

Elmentheti az el nem küldött üzeneteit a „Vázlat” mappába. Hogy ezt megtegye, írja meg a kívánt üzenetet, és a bal funkció gomb megnyomását követően válassza „Mentés mint vázlat üz.”. Lépjen be a Vázlatok-hoz, az elküldéshez, törléshez, vagy a mentett üzenet szerkesztéséhez.

8.6 Kimenő üzenetek

Amennyiben nem sikerül elküldeni az üzenetet, azok elmentődnek a kimenő üzenetek mappába.

8.7 Hangposta

A Hangposta egy olyan operátori szolgáltatás, mely lehetővé teszi hangüzenet rögzítését, mikor nem tudja fogadni valaki az adott hívást. További információért kérjük forduljon a szolgáltatójához. A Hangposta számát mindenképpen kérje a szolgáltatójától. A szám beállításához válassza: Menü-> Üzenetek-> Hangposta-> OK, majd válassza ki a kártyát, melyhez be akar hangposta számot állítani. Lépjen a Vonal 1 számhoz, nyomja meg Szerkeszt és adja meg a számot.

Készletléti állapotban az 1-es gomb hosszan tartó megnyomásával indíthatja a hangpostát.

8.8 SMS és MMS beállítás

A „Menü”-> „Üzenetek” nyomja meg „Opciók” -> „Beállítás” hogy az SMS paramétereket beállítsa a SIM1/SIM2 kártyán

- SMS: Beállíthatja az üzenetközpont számát, az üzenetek érvényességét, ki/bekapcsolhatja a kézbesítési jelentést, ki/bekapcsolhatja az elküldött üzenetek mentését, illetve beállíthatja az üzenetek mentésének helyét.
- MMS: Kiválaszthatja/szerkeszthetiaz adatfiókot, beállíthatja a fogadási paramétereket, érvényességi időt, prioritást, ki/bekapcsolhatja a kézbesítési jelentést, kiválaszthatja a mentés helyét és bekapcsolhatja a megerősítési kérést

9 HÍVÁSLISTA

9.1 Híváslista

A telefon megjegyzi a fogadott, nem fogadott (ha a funkciót a
30

hálózati szolgáltató támogatja és a telefon rendelkezik térerővel), illetve a hívott hívásokat.

A Híváslista megjeleníthető a hívásindító gomb megnyomásával készenléti állapotban, vagy elérhető a menün keresztül „Híváslista”.

Amennyiben a menün keresztül lép be a híváslistára, az alábbi opciókat érheti el:

- Nem fogadott hívások: nem fogadott hívások listája
- Hívott számok: hívott számok listája
- Fogadott hívások: fogadott hívások listája
- Elutasított hívások: elutasított hívások listája
- Összes törlése: törölheti az összes híváslista bejegyzést
- Hívásidő: megtekintheti az utolsó hívás időtartamát, a kimenő és bejövő hívások időtartamát
- GPRS számláló: megtekintheti a küldött és fogadott adatok mennyiségét. A bal funkció gomb megnyomását követően nullázhatja a számlálót.

Mikor megjelent a kiválasztott híváslista, nyomja meg a hívás gombot, vagy a bal funkció billentyűt [Opciók>Hívás], hogy kezdeményezze az adott szám hívását; nyomja meg a bal funkció gombot, és válasszon az alábbi funkciók közül: Részletek, Hívás, SMS küldése, Mentés telefonkönyvbe, Fekete listához adás, Törlés, Összes törlése, Kijelöl.

10 ZENELEJÁTSZÓ

Ezen menüben lehetősége van a memóriakártyára mentett zeneszámok lejátszására. A telefonnal megnyitható fájlkiterjesztések amr és wav. Egyéb formátumu hangfelvételt a telefon nem tud megnyitni. A lejátszóban való funkciókhoz használja a navigációs billentyűket.

Lépjen be az audió fájlok megnyitásához, nyomja meg „Opciók”, majd:

- Számok listája: Nyisson meg egy listát, vagy hozzon létre újat.
- Hozzáad: adjon hozzá számot a mentett listához, vagy az újonnan létrehozotthoz
- Beállítás csengőhanghoz: szám beállítása csengőhangként, vagy jelzésként
- Véletlen: a számok lejátszása véletlenszerű sorrendben
- Ismétlés: szám/számok automatikusan újra lejátszódnak.
- Beállítása: állítsa be a lejátszó kijelzőjét, korrektort, BT kimenetet, BT sztereó fülhallgatót.
- Részlet lejátszás: ezen opcióval ismételten lejátszható a kiválasztott számrészlet.

11 MULTIMÉDIA

Menü>Média

11.1 Fényképezőgép/Kamera

Válassza Menü>Média>Fényképező vagy Kamera.

Az Ön készüléke videokamerával és fényképezőgéppel van

ellátva. Fényképeit és videófelvételeit a memóriakártyán, vagy a telefonon tárolhatja.

Megnyomva a bal, vagy jobb navigációs gombot használhatja a gyors kamera vagy fényképező beállításokat.

Nyomja meg „Opciók” -> „Beállítás” hogy: be/kikapcsolja a vakut, a kép méretét és minőségét, frekvenciát, hangot, automatikus mentést, képsorozat készítését, illetve a mentés helyét.

Nyomja meg Opciók, hogy beállítsa az effekteket, kontrasztot, fényerőt és fehéregyensúlyt.

11.2 Képek

A funkció megjeleníti az elérhető képeket. Nyomja meg a bal funkció gombot a további opciók megjelenítéséhez: törlés, kijelöl, átnevez, szlájdok mutatása, részletek.

A kép nagyításához nyomja meg az Ok gombot. A bal funkció billentyű megnyomását követően az alábbi opciók érhetőek el: Beállítás háttérként, törlés, küldés, átnevezés, szlájdok mutatása, részletek.

11.3 Videó

Ez a menü lehetővé teszi a memóriakártyára mentett videófelvételek megtekintését. A telefontal megnyitható fájlok kiterjesztése 3GP, AVI. Egyéb típusú videófájlok megnyitása nem lehetséges a telefontal. A telefon korlátozottan képes megnyitni hosszú és nagy méretű fájlokat. A lejátszóban való funkciókhoz használhatja a navigációs billentyűket.

Lépjen be a videólejátszóba. Nyomja meg OK a lejátszás

indításához/megállításához. A Bal/Jobb billentyű segítségével léphet az előző/következő videóhoz. Nyomja meg Opciók a következő lehetőségekhez:

- Megnyit: válassza ki melyik fájl akarja lejátszani
- Teljes képernyő: a kép a teljes kijelzőn jelenik meg
- Fényerő: lehetővé teszi a lejátszott film fényerejének változtatását
- Ismétlés: mikor a film véget ér, újraindul.
- Véletlen: filmek véletlenszerű sorrendű megnyitása
- Beállít, mint: film, mint telefon ki/bekapcsolási animáció
- Videó lejátszási mód: állítson be prioritást
- Részletek: megtekintheti a kiválasztott film részleteit
- Beállítások visszaállítása: a filmlejátszó visszaállítása a gyári beállításokra
- Segítség

11.4 Diktafon

A telefon rendelkezik telefonos beszélgetés rögzítése funkcióval, illetve külső hangok rögzítésével, AMR vagy WAV formátumban. A Diktafonba való belépés után nyomja meg az Opciók/Start gombot, a felvétel megkezdéséhez. A felvétel alatt nyomja meg a bal funkció gombot a megállításához/folytatásához. Nyomja meg a jobb funkció gombot a befejezéshez és a felvétel mentéséhez. nyomja meg a bal funkció gombot [Opciók], hogy kiválassza a felvétel mentésének helyét, formátumát, vagy fájl küldését.

11.5 FM rádió

Ezen funkció eléréséhez csatlakoztatni kell egy fülhallgató

készüléket. Lejátszás közben nyomja meg a Fel/Le gombokat a hangerő beállításához.

A kezelés a navigációs billentyűk segítségével történik.

Nyomja meg „Opciók” a következő műveletek eléréséhez:

- Csatorna keresése – csatornák keresése automatikusan történik.
- Csatorna listák – automatikusan keresett csatornák, csatornák kézzel szerkeszthetők.
- Mentés– elmenthető a kézzel keresett csatorna
- Kézi keresés – adja meg a frekvenciát a rádióadók kézi kereséshez
- Hangszóró bekapcsolása – rádió lejátszása hangszórón (a rádió nem működik fülhallgató nélkül – mint antenna funkcionál)
- Lejátszás háttérben –a tel. egyéb funkcióinak használata
- Mentés – rádió adás felvételét teszi lehetővé
- Felvétel ideje – állítsa be az időt és frekvenciát a felvételhez
- Fájl lista – lehetővé teszi a mentett felvételek meghallgatását
- Tárhely – válassza ki a mentés helyét
- Segítség

11.6 Beszélgetés rögzítése

A telefonnal rögzítheti a bejövő és kimenő beszélgetéseket. A

funkció bekapcsolásával a bejövő és kimenő hívások automatikusan rögzítésre kerülnek. A funkciót ki vagy bekapcsolhatja a beszélgetés közben, a Menü->Beállítás->Hívás beállítás -> Egyebek -> „Automatikus beszélgetés rögzítés”.

12 Eszközök

12.1 Naptár

A kijelzőn megjelenítheti az adott naptári hónapot, a mai napot eltérő színnel jelölve. Használja a navigációs billentyűket, másik dátumhoz való lépéshez, a naptár felső része megjeleníti az végrehajtott változásokat.

Válasszon egy dátumot, nyomja meg Ok, vagy a bal funkció billentyűt [Opciók] és válasszon a következő opciók közül: új bejegyzés, bejegyzések mutatása, összes bejegyzés, mai bejegyzések törlése, összes törlése, dátumhoz ugrás, heti, napi.

12.2 Jelzés

Választhat 3 jelzés közül, mindegyikhez különböző hangot állíthat be. Az ébresztő bekapcsol, mikor az elmentett időpont megegyezik a telefonon lévő időponttal. Nyomja meg a bal funkció billentyűt a jelzés kikapcsolásához; nyomja meg a jobb funkció gombot, a szundi bekapcsolásához, hogy egy bizonyos idő után a jelzés megismétlődjön.

Abban az esetben, ha a felhasználó hívást folytat, mikor a jelzés elindul, a telefon a Jelzés indításáról diszkrét hangjelzéssel értesíti a felhasználót.

Válasszon egy jelzést a listáról és nyomja meg OK [Szerkeszt], a

menübe való belépéshez; a következő lépések a továbbiak: jelzés átnevezése, idő beállítása, hangjelzés beállítása, illetve nap beállítása, mikor a jelzés működésbe lépjen.

A fenti beállításokat követően, nyomja meg a bal funkció gombot [Ok] és nyomja meg [vissza]. Az ébresztő ikonja megjelenik a kijelzőn készenléti állapotban.

A jelzés működik, még kikapcsolt telefon esetén is. A beállítások felvitele után nyomja meg a bal funkció gombot [Ok].

12.3 Számológép

A telefonja rendelkezik egy számológéppel, mely a négy alapvető funkcióra képes, megkönnyítve az egyszerű számításokat.

Adja meg az első számot a fel/le/jobbra/balra gombokkal, válassza ki a műveletet, majd adja meg a második számot és nyomja meg az Ok-t.

12.4 Zseblámpa

Nyomja meg és tartsa lenyomva a „0” gombot a zseblámpa kikapcsolásához/bekapcsolásához, vagy az Eszközök> Zseblámpa be/ki zslámpa a bal funkció gomb segítségével.

12.5 Jegyzetek

A funkció lehetővé teszi rövid jegyzetek mentését a telefonba.

12.6 STK

A telefonkészüléktől függetlenül a SIM kártya rendelkezhet különböző szolgáltatásokkal- A neve és működése ezen menünek függ az elérhető szolgáltatásoktól.

Az internetkapcsolatot igénylő szolgáltatások valószínűleg nem működhetnek. A SIM szolgáltatásokba való belépéshez válassza MENÜ->Eszközök ->STK majd válasszon szolgáltatást az adott kártyáról.

11.6 Bluetooth

Ezen telefon támogatja a Bluetooth alapú adatátvitelt. A Bluetooth technológia vezeték nélküli kapcsolatot hoz létre az elektronikus eszközök között 10 m távolsáig. A vezeték nélküli Bluetooth kapcsolat megszakadhat, amennyiben akadályba ütközik (fal, vagy egyéb elektronikus eszköz).

Figyelem: A Bluetooth funkció használata rövidebb akkumulátor időt eredményez.

- Bluetooth – nyomja meg az OK gombot, vagy a bal funkció billentyűt, a Bluetooth funkció be vagy kikapcsolásához.
- Láthatóság – válassza ki, hogy a készülék látható legyen e egyéb Bluetooth eszközök számára.
- Párosított eszközök – az opció megjeleníti a talált Bluetooth eszközök nevét. Az adott eszközhöz való csatlakozáshoz aktiválja a funkciót, majd válassza:

Bluetooth>Párosított eszközök>Új eszköz hozzáadása.

Nyomja meg a bal funkció gombot „Párosít” majd adja meg mindkét eszközön a jelszót.

- Fájlok küldése: aktívcsak fájlatvitel esetén
- Bluetooth név: megadhat bármilyen nevet, mely néven látható lesz az egyéb Bluetooth eszközök számára.

- Tárhely: válassza ki a fogadott fájlok mentésének helyét
- Segítség

13 SZÓRAKOZÁS

A telefonon a Snake játék található, illetve megtalálhatóak a legnépszerűbb közösségi oldalak elérhetőségei, mint: Facebook, Yahoo, Google, Twitter, MSN.

14 INTERNET

A telefonon internetes böngésző található. Használhatja internetes oldalak megtekintéséhez.

Figyelem: A telefon nem támogat minden kép formátumot és audió/videó formátumot.

15 FÁJLKEZELŐ / SAJÁT FÁJLOK

Menü>Saját fájlok

Választható fájlok a telefon memóriájában, illetve a memória kártya helyen.

Nyomja meg a bal funkció gombot [Opciók] :

- Mappa létrehozása: új mappa létrehozása
- Törlése: lépjen a kiválasztott fájlhoz és nyomja meg törlés
- Részletek: megjeleníti a kiválasztott fájl részleteit

- Szerkeszt: nevezze át, másolja, vagy vágja ki a fájlt
- Keres: adja meg a fájl nevét, melyet keres
- Rendezés: rendezheti a fájlokat: név, idő, méret, típus szerint
- Kijelöl: jelöljön ki fájlt, vagy fájlokat, melyeket, törölni, vagy szerkeszteni akar
- Memória állapota: tekintse meg mennyi hely maradt, vagy formázza a memóriakártyát.

16 PROFIL

Menü>Profil

Különböző hangokat állíthat be különböző helyzetekhez, melyben használja a készüléket.

Elérhető profilok: Általános, Néma, Találkozó, Beltér, Kültér, Fülhallgató, Bluetooth. Válassza ki a megfelelő profilt, majd nyomja meg „OK” az aktiváláshoz. Létrehozhat akár saját profilt is, vagy szerkesztheti a meglévőket. Nyomja meg a bal funkció gombot [Opciók]->”Hozzáad” az új profil létrehozásához. Nyomja meg a bal funkció gombot [Opciók]->”Beállítás” a kiválasztott profil szerkesztéséhez:

- Átnevezés: adja meg a saját profilnevet
- Csengés beáll.: válasszon csengőhangot és üzenetjelző hangot a SIM1 és SIM2-höz
- Hangerő: Állítsa be a hívási hangerőt, Üzenetjelző hangot, Ébresztő és esemény jelzést, beszélgetési hangerőt (beszéd),

Telefon ki/bekapcsolási hangot

- Csengés típusa: válasszon Csengés, Rezgés, Hang nélkül, Rezgés, majd csengetés.
- Egyéb hangok: Állítson be billentyűhangot, Alacsony töltöttség jelzést, Telefon ki/bekapcsolási hang, Szám kiv. hangot

17 WHATSAPP

A telefonra telepítve van a Whatsapp alkalmazás. Eze egy internetes csvegő, mellyel üzeneteket küldhetőek a felhasználók között.

Figyelem: Az elindítása és használata az alkalmazásnak adatforgalmi költséget eredményez a szolgáltatójánál.

18 BEÁLLÍTÁS

18.1 Hívási beállítások

Menü>Beállítás> Hív. beállítás

18.1.1 SIM beállítás

- Készenléti állapot:
 - ki/be SIM1,SIM2,
 - Repülő üzemmód, - repülő üzemmódban, minden GSM kakpcsolat kikapcsolásra kerül
 - Telefon bekapcs.-kor kerül kiv.
- Válasz ugyanazon SIM-en keresztül
- SIM név beállítás

18.1.2 Hívásátirányítás

Hálózati szolgáltatás. Amennyiben operátora biztosítja ezen szolgáltatást, úgy azt megfelelően konfigurálni kell. A felhasználó átirányíthatja a bejövő hívásokat közvetlenül a hangpostára, vagy egy beállított másik telefonszámra.

18.1.3 Hívásvárakoztatás

Ez egy hálózati szolgáltatás - be vagy kikapcsolhatja a hívásvárakoztatás opciót.

Amennyiben a hívásvárakoztatás opció be van kapcsolva, mialatt beszélgetést folytat, a soron következő bejövő hívás hangjelzés által jelezve lesz, mint második hívás, továbbá a hívó fél száma kilejzésre kerül. Lehetősége van a második bejövő hívás felvételére, amennyiben felfüggeszti az éppen folytatott első beszélgetést.

18.1.4 Híváskorlátozás

Hálózati szolgáltatás. Amennyiben operátora biztosítja ezen szolgáltatást, úgy azt megfelelően konfigurálni kell. Ezen funkció lehetővé teszi különböző típusú hívások korlátozását. A listáról válassza ki a hívás típusát, melyet korlátozni szeretne. Korlátozhatja az összes kimenő hívást, minden kimenő nemzetközi hívást, nemzetközi hívásokat (kivéve az országból érkező), minden bejövő hívást, illetve bejövő hívások roaming esetén.

18.1.5 Hívószám kijelzés

- Hívószám rejtése – a személy, akit hív, nem látja az Ön számát (a kijelzőn „Privát szám” jelenik meg”)
- Saját szám küldése – a személy, akit hív, látja az Ön telefonszámát
- Hálózati beállítás – a beállítást a szolgáltató végzi

18.1.6 Egyebek

- Hívásidő jelzés – állítson be időtartamot, melyet követően egy hangjelzést fog hallani a beszélgetés közben, mely az eltelt időre figyelmezteti
- Automat. hívásismétlés - Amikor ezen funkció bekapcsolva van, és a hívott nem veszi fel a hívást, a telefon automatikusan újrahívja a számot. Ezen idő alatt nem tud kiválasztani másik számot híváshoz. Nyomja meg a hívás befejezése gombot, vagy a jobb funkció billentyűt, az automatikus hívásismétlés befejezéséhez.
- Rezgés hívás felvételekor – mikor a személy, akit hívott, felveszi a hívást, a telefon rezegni fog
- Elutasított hívásnál SMS küldése – ha elutasít egy hívást, a telefon felajánl SMS vázlatokat a küldéshez az elutasított fél részére.
- Automatikus beszélgetés rögzítés – A funkció bekapcsolásával a beszélgetések rögzítésre kerülnek. A hívás befejezését követően a kijelzőn megjelenik a kérdés, hogy menteni akarja-e a rögzített beszélgetést. A rögzítést kikapcsolhatja beszélgetés közben is, a

Bal/Jobb gomb „Mentés”, majd az OK megnyomásával.

18.2 Telefon beállítása

18.2.1 Idő és dátum

Állítsa be az időt és dátumot, annak formátumát és az időzónát. Idő/dátum megjelenített formátuma – a kijelzett idő formátuma (12 vagy 24 órás), dátum (NN/HH/ÉÉÉÉ, HH/NN/ÉÉÉÉ, ÉÉÉÉ/HH/NN))

18.2.2 Nyelv

A Menü Nyelvének megváltoztatásához készenléti állapotban nyomja meg:

1x OK

1 x balra

1 x OK

1x le

1 x OK

1x le

2x OK

válasszon nyelvet

18.2.3 Gyorsbillentyűk

Navigációs billentyűk Fel, Le, Balra, Jobbra használhatóak, mint dedikált billentyű, mely megkönnyíti az adott funkció elindítását készenléti módban.

Némely funkció nem hozzárendelhető a a navigációs gombokhoz.

18.2.4 Automatikus telefon kikapcsolás/bekapcsolás

Automatikus telefon kikapcsolás/bekapcsolás – lehetővé teszi egy adott időpontban a telefon bekapcsolását, vagy kikapcsolását. Ha a bekapcsolási és kikapcsolási időpont megegyezik, abban az esetben nem hajtódik végre semmilyen feladat.

18.2.5 Akkumulátor állapota

Megtekintheti százalékos formában az akkumulátor jelenlegi töltöttségi szintjét.

18.2.6 Gyári beállítások visszaállítása

A telefont a gyári beállításokra való visszaállításhoz, adja meg a telefon feloldási kódját (alap esetben 1234) és válassza „Igen” a reseteléshez és a telefon újraindításához.

18.3 Kijelző

Szabja személyre a telefon kijelzőjét, a saját igényeinek megfelelően.

- Animációs effekt: állítson be telefon ki/be animációt, válasszon a gyáriak közül, vagy saját animációt.
- Háttér - Válasszon hátteret telefonjának (ezen háttérkép fog látszódni a készülék készenléti állapotában).
- Kezdőlap beállítása – válasszon funkciókat, melyek a

kezdőlapra láthatóak készenléti módban.

- Fényerő – állítsa be a kijelző fényerejét a bal/jobbs navigációs gombokkal
- Megvilágítás: állítsa be a kijelző megvilágítás idejét
- Billentyű megvilágítás: állítsa be mennyi ideig legyen megvilágítva a billentyűzet
- Auto billentyű zár: állítsa be mennyi ideig legyen aktív a billentyűzet

18.4 Biztonság

Biztonsági beállítások, mely a telefon és a SIM kártya védelmére vonatkoznak.

- PIN1: bekapcsolhatja az indításkori PIN kód kérését, vagy megváltoztathatja a kódot. Amennyiben a szolgáltató nem adott PIN kódot, adjon meg háromszor rossz kódot, majd adja meg a szolgáltatótól kapott PUK kódot, ezután állítsa be a saját PIN kódját, melyet meg kell majd adnia a telefon bekapcsolásakor.
- PIN2: mint fent
- Telefon jelszó: Ki/bekapcs. a telefon jelszót. A telefon bekapcsolásakor meg kell adnia a jelszót. Az alapértelmezett jelszó 1234.
- Telefon jelszó megvált.: Az alapértelmezett telefon jelszó 1234. Ne felejtse el ezen alapértelmezett jelszót megváltoztatni.
- Személyes biztonság: a kiválasztott mappákba való

- belépéshez meg kell adnia egy kódot
- Hívás bef. gombbal zárolás: a hívás befejezése gomb megnyomásával zárolhatja a billentyűzetet készenléti állapotban
 - Beállított szám – csak az előre beállított számokat lehetséges hívni
 - Fekete lista: A fekete listához bármilyen számot hozzáadhat. Amennyiben ezen funkció aktív, a fekete listához adott számokról beérkező hívások automatikusan elutasításra kerülnek.

18.5 Kapcsolat

18.5.1 Bluetooth

(lásd 34. oldal)

18.5.2 Hozzáférés

A telefon gyári beállításokkal rendelkezik néhány szolgáltatóhoz. Mindemellett hozzáadhat új hozzáférést, vagy szerkesztheti a meglévőket.

18.5.3 GPRS szolgáltatás

A telefon előre beállított WAP és GPRS beállításokkal rendelkezik néhány szolgáltatóhoz. A készülék GSM hálózaton keresztül adatkapcsolat létrehozására képes. A szolgáltatás lehet „Mindíg bekapcsolva” (mikor van hálózati térerő), vagy „Kapcsolódás kérésre” (akkor, mikor egy alkalmazásnak arra szüksége van).

18.5.4 Hálózat választás

A telefon automatikusan keresi az elérhető hálózatokat. Amennyiben kézzel akar választani, nyomja meg „OK”-> „Kézi” és válasszon szolgáltatót.

19 GYIK (PROBLÉMAMEGOLDÁS)

A készüléken javítást csak és kizárólag az arra feljogosított szervíz végezhet. Nem megengedett a készüléken való változtatás, egyéb javítás saját kezűleg, garanciavesztéssel jár!

„ Nem lehet hívást indítani”	Ellenőrizze a tárcsázott számot. Nemzetközi hívószámnál a szám elején meg adnia a megfelelő előhívószámot (pl. Németország +49 vagy 0049). Ha feltöltőkártyás előfizetése van, akkor ellenőrizze, hogy az egyenlege lehetővé teszi-e a hívásindítást.
„SIM kártya behelyezve, de csak segélyhívás kezdeményezhető (112)”	Ellenőrizze, hogy a SIM kártya megfelelően van-e behelyezve.
Telefon nem működik, a töltőt csatlakoztatva	Ha ki van kapcsolva a készülék, akkor kapcsolja be a piros gomb hosszan tartó megnyomásával (kb. 3 mp.).

nem töltődik	Ha a telefont hosszabb ideig nem használta, akkor az akkumulátor un. mélykisütés állapotába kerülhet. Előfordulhat, hogy a töltés nem indul meg azonnal, esetlegesen csak több perc múlva. Ezen átmeneti idő alatt a kijelző sötét maradhat.
„Indíthatok e hívásokat külföldön?”	Külföldi tartózkodás esetén a készülék bejelentkezik az idegen hálózatba, ha a ROAMING funkció aktiválva van. További információért érdeklődjön szolgáltatójánál.
„Lehet-e segélyhívást indítani, ha nincs lefedettség vagy ha nem elég az egyenleg?”	Ha nincs lefedettség, akkor nem lehet hívni és hívást fogadni. Ha az egyenlege nem elég a hívás kezdeményezésére, akkor a segélyhívás lehetséges (112).
„Hogyan növelhető a lefedettség?”	Ha a kijelzőn megjelenik a „Nincs hálózat” üzenet, akkor nincs megfelelő jelerősség, vagy egyenlege nincs feltöltve. Ez esetben csak a 112-es szám hívása lehetséges, azzal a feltétellel, ha bármelyik operátor jele elérhető. Olyan helyeken, mint épületeken belül, korlátozott a lefedettség, ekkor érdemes ablak közelébe, vagy kimenni a szabadba a jobb térerőért.

„Billentyű nem működik.”	Bekapcsolva van a billentyűzár. Oldja fel a billentyűzárat a bal funkció gomb majd a * megnyomásával
„Mi az az SMS üzenetközpont?”	A szolgáltatóközpont száma, ahol a szöveges üzenetek tárolódnak. A számot tartalmazhatja a SIM kártya, de a telefon menüjében ez beírható vagy megváltoztatható.
„Mikor fizet a hívásokért?”	A hívásdíj számlálása a hívással való kapcsolat létrejöttkor kezdődik. Érdeklődjön szolgáltatójánál, a pontos elszámolásról.
Hogyan ellenőrizhető, hogy küldött SMS üzenete megérkezett e?	Be kell kapcsolni a kézbesítési jelentést. A kézbesítésről válasz SMS-t kap, hogy az üzenete kézbesítésre került (hálózati szolgáltatás).

20 TECHNIKAI ADATOK

Sáv: 850/900/1800/1900MHz

Súly: Kb. 54g (akkuval)

Méretek: 124x52x9.6 mm

Akku típ. Li-ION 3,7V

Akku kapacitása 600 mAh

Beszélgetési idő max 3 óra.

Készenléti idő max 120 óra.

21 GARANCIÁLIS FELTÉTELEK

1. A Maxcom S.A. garanciát vállal a készülékre az első végfelhasználó általi vásárlás időpontjától kezdve:

- a) 24 hónapon keresztül a készülékre;
- b) 6 hónapon keresztül a tartozékokra és a használati kellékekre, mint akkumulátor, töltő, fülhallgató.
2. A garanciális időn belül bekövetkező meghibásodások ingyenesen elhárításra kerülnek 14 munkanapon belül, a termék az autorizált Maxcom szervízbe, Tychy, Towarowa utca 23a kerülésétől számítva. Speciális esetekben, ezen javítási időszak megnövekedhet 21 napra, melyről az Ügyfelet a szervíz mindenképpen tájékoztatja.
3. A garanciális időszak automatikusan meghosszabbodik azon időtartammal, melyet a készülék a szervízben javítással töltött.
4. A javítás alapvető feltétele a termékkel együtt beérkező, és megfelelően kitöltött garanciajegy, vásárlási bizonylat és hibaleírás.
5. Javítás, a készülék szoftverén végrehajtott változtatás nem feljogosított személy által, a garancia keretein belüli javítási lehetőség megszűnését jelenti.
6. Garancia alá nem tartozik:
- a) normál elhasználódás, ebben akkumulátor,
- b) mechanikus sérülés, hőtől, vegyi anyagoktól és ezek kapcsolatából eredő meghibásodások,
- c) olyan problémák, melyek nem a Maxcom által ajánlott eszközök, kiegészítők használatából erednek
- d) beavatkozások a készülékbe vagy szoftverébe, mely nem szerepel a kézikönyvben,
- e) sérülések és hibák, melyek erednek:
- a nem megfelelő, vagy a kézikönyvben eltérő használatból erednek,
 - a villamosenergia, vagy telefonos hálózat instabilitása, légköri

viszonyok, nem megfelelő feszültséghez csatlakoztatás

- beázás,
- szállítás.

7. GPS navigációval rendelkező készülékek esetében, Maxcom nem vállal felelősséget a csatlakoztatott térképek tekintetében, különösen azok részleteit illetően. A Maxcom kizárólag a termék gyártója, a készülékkel értékesített térképek egy GPS eszközök és ehhez használható térképek készítésére specializált külső cég termékei. Ennek következtében bármiféle garanciális igény ezen külső gyártó termékeivel kapcsolatosan a Maxcom felé nem helytállóak.

8. A készülék cseréjével, illetve pénzvisszafizetéssel kapcsolatosan a döntés az autorizált szervíz, vagy az értékesítő döntése a központi szervizzel való egyeztetést követően.

9. A nem megfelelően, vagy olvashatatlanul kitöltött garanciajegy érvénytelen.

10. A plomba sérülése, a gyári szám sérülése a készüléken érvénytelenné teszi a megvásárolt termék garancia hatálya alá való vonatkozását.

11. A garanciális javítás hatálya alá nem tartozik a termék: tisztítása, karbantartása, műszaki bevizsgálása, műszaki szakvélemény kiadása.

12. A Maxcom S.A. nem vállal felelősséget a készüléken található szofverekért és adatvesztésért a garanciális javítás alatt. Ajánlott rendszeresen mentést végezni a készülék adatállományáról és szoftverkönyezetéről.

13. A garancia nem vonatkozik a készülék meghibásodásából eredő veszteségek megtérítésére, illetve a készüléken található,

és egyéb csatolt adathordozókon való adatvesztés
következtében keletkezett károokra

A garancia az eladott termék viszonylatában nem zárja ki,
korlátozza vagy függeszti fel a vásárló jogait a termék nem
megfelelőségével kapcsolatban.

A garancia kizárólag csak a Magyar Köztársaság területén
érvényes

22 AKKUMULÁTORRAL KAPCSOLATOS INFORMÁCIÓK

A telefonban lévő akkumulátor a mellékelt töltő használatával
tölthető újra.

A telefon működési ideje függ a működés feltételeitől. Ez az idő
jelentősen lerövidülhet attól függően, hogy a szolgáltató GSM
bázisállomásától milyen távolságra vagyunk, valamint a hívásaink
számától és hosszától. Mozgás közben a telefon a
bázisállomások között automatikusan vált, aminek szintén
jelentős hatása lehet a működési időre.

Az akku több száz feltöltési és lemerülési ciklus után természetes
módon veszít kapacitásából. Ha jelentős mértékű kapacitás
csökkenést tapasztalunk az akkumulátorral kapcsolatban,
ajánlatos új akkut beszerezni.

Csak a gyártó által ajánlott akkumulátort használjuk. Ne
tartsuk folyamatosan a töltőn a készüléket, soha ne tovább, mint
2-3 nap.

Ne tartsuk a telefont túl magas hőmérsékletű helyen. Ez káros hatással lehet az akkumulátorra és magára a telefonkészülékre is.

Soha ne használjunk olyan akkumulátort, amelyen kívülről látható sérülés, meghibásodás látható. Ez rövidzárlatot vagy meghibásodást eredményezhet. A beüzemelt akkumulátor polaritása mindig megfelelő legyen.

Az akkumulátor túl magas, vagy túl alacsony helyen történő tárolása esetén lerövidítheti annak élettartamát. Az akkumulátort ajánlott tárolása 15°C és 25°C közötti. Amennyiben a telefonba túl hideg akkumulátort helyez, előfordulhat, hogy a telefon nem fog megfelelően működni és fennáll a meghibásodás veszélye.

23 SAR INFORMÁCIÓK

Információ a rádióhullámok és a fajlagos abszorpciós együtthatók hatásáról (SAR)

Ezen Maxcom MM136 mobiltelefon készüléket úgy tervezték, hogy megfelel a minden biztonsági feltételnek, illetve a nemzetközi kibocsátott rádióhullámok mértékéről szóló ajánlásoknak. A szabványt egy teljes mértékben független nemzetközi tudományos szervezet, az ICNIRP határozta meg, tekintetbe véve azon egészségügyi határértékeket, melyek garantálják az egészségkárosító hatás elkerülését, tekintet nélkül az egészségi állapotra és korra. A rádiófrekvenciás sugárzás és a fajlagos abszorpciós tényező határértéket SAR-nek (Specific Absorbption Rate) nevezik. Az ICNIRP által meghatározott SAR

érték a hordozható eszközök tekintetében 2,0 W/kg, mely 10 gramm testszövetre vonatkozóan

átlagolva adott érték. A SAR érték mérése a legmagasabb teljesítményű kibocsátás esetén mért érték a készülék működése közben, de a valóságban ezen érték a használat folyamán alacsonyabb szinten van. Ez annak köszönhető, hogy a készülék mindig azzal a legkisebb teljesítménnyel üzemel, amely még éppen elég az adott viszonyok között a megfelelő minőségű kapcsolathoz.

Ezen modell esetén a legmagasabb mért SAR érték a teszteken az alábbi táblázatban találhatóak:

A legmagasabb mért SAR érték	
SAR érték	0.586 W/kg (GSM900)
– készülék a fejnél	0.065 W/kg (GSM1800)
SAR érték	0.564W/kg (GSM900)
– testet ért terhelés	0.098W/kg (GSM1800)

A SAR érték eltérhet a nemzeti tesztelési és riportolási előírástól függően, illetve az adott mérésnél használt sáv szélesség tekintetében.

24 KÖRNYEZETVÉDELMI INFORMÁCIÓK

Figyelem: Ezt az eszközt a 2002/96/WE Európai Direktívának megfelelően az itt látható ábrával megjelölték, mely alapján a magyarországi használt elektronikus hulladékok gyűjtésére vonatkozó eljárások alapján a megfelelő gyűjtőkonténerbe helyezhető csak használat után. Ez azt az információt jelzi, hogy a készülék a



használati időszak lejártja után nem dobható ki a háztartási hulladékgyűjtőbe.

Figyelem: ezen készülék nem helyezhető háztartási hulladékgyűjtőbe!!! A terméket csak szelektív hulladékgyűjtőbe, a kijelölt pontokon szabad elhelyezni.

A megfelelő eljárás a használt elektromos és elektronikus hulladékok tekintetében, hogy elkerüljük az egészségre és környezetre káros hatásukat, mivel ezek tartalmazhatnak olyan egészségre káros anyagokat, melyek káros hatással lehetnek a nem megfelelő tárolás és újrafelhasználás esetén.

A felhasznált csomagolóanyagok szelektív hulladékgyűjtésének megkönnyítése érdekében, alkalmazza a helyileg a szelektív anyagok gyűjtésére vonatkozó előírásokat.



A csomag Li-ion akkumulátort tartalmaz. Az elhasznált akkuk és elemek károsítják a környezetet. Ezeket speciális elkülönített helyen kell tárolni az ide vonatkozó szabályok betartásával. Ne dobjuk ki az akkumulátort vagy elemet a háztartási hulladékkal együtt! Tegyük ezeket a szelektív hulladékgyűjtésre alkalmas tárolóba.

NE DOBJA TŰZBE AZ AKKUMULÁTORT VAGY AZ ELEMET!

Ezen kézikönyv kizárólagosan információs célokat szolgál.
Egyes funkciók és opciók eltérőek lehetnek szoftvertől és az adott

országtól függően.

Amennyiben technikai támogatásra van szüksége, lépjen kapcsolatba technikai részlegünkkel a 0048 32 325 07 00 telefonszámon, vagy emailben serwis@maxcom.pl

Internetes weboldalunk címe:

<http://www.maxcom.pl/>

Figyelem: A behelyezett akkumulátor működése függ a helyi hálózattól, a SIM kártyától, illetve a telefon használati módjától.

A gyártó nem vállal felelősséget a következményekért, melyek a nem megfelelő használatból, túlhasználatból, vagy a használati útmutató be nem tartásából erednek.

Figyelem: A gyártó fenntartja magának a jogot a fentiek előzetes bejelentés nélkül változtatásához. Az ezen leírásban található védjegy megváltoztatása, vagy felhasználása a tulajdonos tulajdonjogát képezi

A telefon javítása, melyek a nem megfelelő használatból, elektrosztatikus túltöltöttségből, vagy villámcsapásból erednek, anyagi térítés ellenében történik. Ha a felhasználó próbálja meg javítani, vagy változtatást végrehajtani, az garanciavesztéssel jár!

25 MEGFELELŐSÉGI NYILATKOZAT



radiósc komunikacj

MaxCom S.A.
ul. Towarowa 23a I 43-100 Tychy

Tel.: +48 32 327 70 89
Fax +48 32 780 30 00

office@maxcom.pl
www.maxcom.pl

HU

EU-Megfelelőségi Nyilatkozat 30/2017/RED

Gyártó neve és címe
Maxcom S.A., ul. Towarowa 23a, 43-100 Tychy, Poland

E megfeleléségi nyilatkozat a gyártó kizárólagos felelősségére kerül kibocsátásra

A nyilatkozat tárgya

Mobile phone

Típusnév: MM136

A fent ismertetett nyilatkozat tárgya megfelel a vonatkozó uniós harmonizációs jogszabályoknak:

Irányelv 2014/53/EU

Irányelv 2011/65/EU (RoHS)

Az alkalmazott harmonizált szabványokra való hivatkozás vagy az azokra az egyéb műszaki előírásokra való hivatkozás, amelyekkel kapcsolatban megfeleléségi nyilatkozatot tették

Draft ETSI EN 301 489-1 V2.2.0 Draft ETSI EN 301 489-17 V3.2.0 Draft ETSI EN 301 489-52 V1.1.0	Report No.: CCISE171101701, 2017-11-29
ETSI EN 55020:2007/A11:2011 ETSI EN 55024:2010 ETSI EN 55032:2015 ETSI EN 61000-3-2:2014 ETSI EN 61000-3-3:2013	Report No.: CCISE171101704, 2017-11-29
ETSI EN 301 511 V12.5.1	Report No.: CCISE171101705, V01, 2017-11-29
ETSI EN 300 328 V2.1.1	Report No.: CCISE171101702, 2017-11-29
Final draft ETSI EN303 345 V1.1.7	Report No.: CCISE171101703 V01, 2017-11-29
EN 60950-1:2006+A11:2009+A1:2010 +A12:2011+A2:2013	Report No.: CCISS171100801, 2017-12-12
EN 50332-1:2013	Report No.: CCISS171100802, 2017-12-01
EN 50332-2:2013	Report No.: CCISS171100803, 2017-12-01
EN 50360:2001/A1:2012 EN 50568:2013/AC:2014 EN 62209-1:2006 EN 62209-2:2010 EN 62479:2010	Report No.: T CCISE171101801 V01, 2017-12-13
EN 62479:2010	Report No.: CCISE171101706 V02, 2017-11-29

Bejelentett szervezet
Phoenix Testlab, számú: 0700
elvégezte a beavatkozás szerint a III. MELLÉKLET, B modul a 2014/53/EU irányelv és a következő EU-típusvizsgálati tanúsítványt adta ki:
Certificate No. 17-214095

A nyilatkozatot a következő gyártó nevében és megbízásából írták alá: MAXCOM S.A.

a kiállítás helye és dátuma:

Tychy, 2017-12-22

név, beosztás:

Adam Grzys, Development Director

KRS: 00004101970

NIP: 6462537364

REGON: 277703221

KAPITAL ZAKLADOWY: 135 000,00 zł



MAXCOM S.A.
Towarowa utca 23a
43-100 Tychy

tel.: 32 327 70 89
fax: 32 327 78 60
www.maxcom.pl
e-mail: office@maxcom.pl

