

Mobilní telefon GSM
Maxcom MM136
NÁVOD K OBSLUZE



Doporučuje se přečtení návodu před zahájením používání.

Pokud je zapotřebí technická pomoc, kontaktujte infolinku na čísle (+48) 32 325 07 00 nebo serwis@maxcom.pl

Naše webové stránky:

<http://www.maxcom.pl/>

Obsah balení

Telefon GSM

Nabíječka

USB kabel

Akumulátor

Návod k obsluze

Záruční list

Headset

Doporučuje se uschovat balení, může být užitečné při případné přepravě.

1	Úvod	7
2	Příslušenství	7
3	Podmínky používání a bezpečnosti.....	7
4	Popis telefonu	10
	4.1 <i>Popis displeje</i>	12
5	Příprava telefonu.....	13
	5.1 <i>Vkládání SIM karty.....</i>	13
	5.2 <i>Vkládání paměťové karty.....</i>	15
	5.3 <i>Vkládání baterie:</i>	16
	5.4 <i>Vyjímání baterie</i>	16
	5.5 <i>Dobíjení baterií</i>	17
	5.6 <i>Bezpečnostní kódy</i>	17
	5.6.1 <i>PIN kód</i>	17
	5.7 <i>Kód telefonu.....</i>	18
6	Používání telefonu.....	18
	6.1 <i>Zapínání/vypínání telefonu.....</i>	18
	6.2 <i>Realizace hovoru.....</i>	19
	6.3 <i>Přijímání hovorů</i>	20
	6.4 <i>Zamykání klávesnice</i>	21
	6.5 <i>Telefon pro naléhavé situace</i>	21
7	Kontakty.....	21
	7.1 <i>Prohlížení kontaktů</i>	22
	7.2 <i>Vyhledávání kontaktu</i>	22
	7.3 <i>Přidávání kontaktů.....</i>	23
	7.4 <i>Import/export kontaktů</i>	24
	7.5 <i>Mazání kontaktů.....</i>	24
8	SMS zprávy.....	24
	8.1 <i>Příchozí zprávy.....</i>	25
	8.2 <i>Odeslané zprávy</i>	26
	8.3 <i>Psaní a odesílání SMS</i>	26
	8.4 <i>Psaní a odesílání MMS.....</i>	27
	8.5 <i>Koncepty</i>	27

8.6	Odesílané zprávy	28
8.7	Hlasová schránka.....	28
8.8	Nastavení SMS a MMS	28
9	Registr hovorů.....	29
9.1	Registr hovorů	29
10	Audio	30
11	Multimédia.....	31
11.1	Fotoaparát/Kamera	31
11.2	Fotografie.....	31
11.3	Video	31
11.4	Diktafon	32
11.5	Rádio FM.....	33
11.6	Nahrávání hovorů	34
12	Nástroje.....	34
12.1	Kalendář.....	34
12.2	Budík	34
12.3	Kalkulačka	35
12.4	Svítilna.....	35
12.5	Poznámky.....	35
12.6	STK	35
11.6	Bluetooth	36
13	Zábava	37
14	Internet	37
15	Správce souborů / Moje soubory	37
16	Profily	38
17	Whatsapp	39
18	Nastavení.....	39
18.1	Nastavení hovorů.....	39
18.1.1	Nastavení SIM	39
18.1.2	Přesměrování hovorů.....	39
18.1.3	Čekající hovor.....	40

18.1.4	Blokování hovorů	40
18.1.5	Skrýt číslo	40
18.1.6	Ostatní	41
18.2	<i>Nastavení telefonu</i>	41
18.2.1	Čas a datum	41
18.2.2	Jazyk	42
18.2.3	Nastavování zkratk	42
18.2.4	Automatické zapínání/vypínání telefonu	42
18.2.5	Stav akumulátoru	42
18.2.6	Obnovit tovární nastavení	43
18.3	<i>Displej</i>	43
18.4	<i>Zajištění</i>	43
18.5	<i>Hovory</i>	44
18.5.1	Bluetooth	44
18.5.2	Účet	45
18.5.3	Služba GPRS	45
18.5.4	Výběr sítě	45
19	FAQ (Řešení problémů)	45
20	Technická specifikace	48
21	Záruční podmínky	48
22	Informace týkající se akumulátoru	50
23	Informace o SAR	51
24	Informace ohledně ochrany životního prostředí	52
25	Prohlášení o shodě	55

Pozor – Telefon pracuje v síti GSM 900/1800. Před spuštěním je nutné správně vložit nejméně jednu SIM kartu.

1 Úvod

Tento návod k obsluze byl zveřejněn výrobcem. Opravy a korektury plynoucí z chyb, nepřesností aktuálních informací a vylepšení telefonu nebo softwaru mohou být prováděny bez předchozího upozornění, budou ovšem zohledněny v novějších verzích návodu k obsluze. Více informací a veškerou pomoc lze získat při návštěvě webových stránek: www.maxcom.pl. Výrobce si vyhrazuje všechna práva k obsahu tohoto návodu.

Autorská práva a obchodní známky uvedené v tomto dokumentu zůstávají majetkem příslušného vlastníka. Kopírování, předávání, přechovávání nebo šíření celku nebo části materiálů, na něž se vztahuje autorské právo, je bez předchozího získání písemného souhlasu zakázáno.

2 PŘÍSLUŠENSTVÍ

Používejte jen akumulátory, nabíječky a příslušenství doporučené výrobcem tohoto telefonu. Zkontrolujte, jaké příslušenství je dostupné u vašeho prodejce.

3 PODMÍNKY POUŽÍVÁNÍ A BEZPEČNOSTI

Seznámení se s níže uvedenými zásadami minimalizuje riziko nesprávného používání telefonu.

- **POUŽÍVÁNÍ** - Telefon vydává elektromagnetické pole, které může mít negativní vliv na jiná elektronická zařízení, např. i na

zdravotnická zařízení.

- Nepoužívejte telefon na místech, kde je to zakázáno, např. v nemocnicích, letadlech, u čerpacích stanic a v blízkosti hořlavých materiálů. Používání telefonu na takovýchto místech může jiné osoby vystavit nebezpečí.
- Během řízení vozidla nepoužívejte telefon bez odpovídajícího handsfree.
- Zařízení a jeho příslušenství se mohou skládat z drobných částí. Telefon a jeho součásti chraňte před dětmi.
- **SERVIS** - Nprovádějte sami opravy nebo úpravy, veškeré závady musí být odstraněny kvalifikovaným servisem.
- **ČIŠTĚNÍ** - Telefon nečistěte chemickými látkami nebo žíravinami.
- **SVÍTILNA** - nedívejte se přímo do světelného paprsku.
- **NASLOUCHADLO** - Pokud uživatel používá naslouchadlo, zvolte opatrně hlasitost telefonu a příslušně nastavte citlivost naslouchadla.
- **ELEKTRONICKÉ ZDRAVOTNICKÉ VYBAVENÍ** - Váš telefon je rádiový vysílač, který může rušit fungování elektronického zdravotnického vybavení nebo implantátů, jako jsou naslouchadla, kardiostimulátory, inzulinové pumpy atd. Doporučuje se za dodržování minimálně 15 cm vzdálenosti mezi telefonem a implantátem. Veškeré rady v této otázce získáte u svého lékaře nebo u výrobců zařízení tohoto typu.

- ELEKTRONICKÁ ZAŘÍZENÍ - Pro zamezení riziku demagnetizace nedopust'te, aby se v blízkosti vašeho telefonu po delší dobu nacházela elektrická zařízení.
- VODOTĚSNOST – telefon není vodotěsný. Ukládejte ho na suché místo.
- PRACHOTĚSNOST - telefon není prachotěsný, nepoužívejte telefon v prostředí se zvýšenou prašností,
- DISPLEJ - vyhněte se přílišnému tlaku na LCD displej a používání ostrých nástrojů, jinak hrozí jeho poškození.
- Kontakty baterie nesvírejte s pomocí kovových předmětů, jinak hrozí exploze.
- Nevystavujte zařízení působení nízkých a vysokých teplot, přímému vlivu slunečního záření a vysoké vlhkosti. Neumíst'ujte zařízení v blízkosti instalací vytápění, např. radiátor, ohříváč, trouba, kotel ÚV, ohniště, gril apod.
- Chraňte svůj sluch!



Dlouhodobý kontakt s hlasitými zvuky může vést k poškození sluchu. Poslouchejte hudbu na přiměřené úrovni a nedržte zařízení blízko ucha, když používáte reproduktor. Před zapojením sluchátek vždycky snižte hlasitost.

4 POPIS TELEFONU

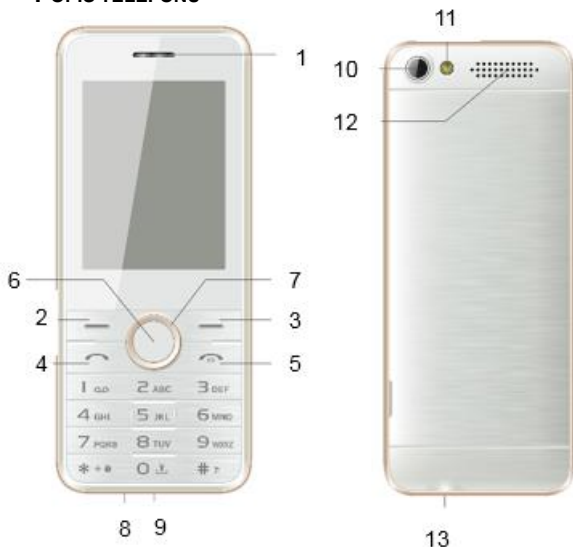

1. Reprodaktor hovorů

2. Levé funkční tlačítko (**LFT**) - Umožňuje používání funkce zobrazené v dolním levém rohu obrazovky

3. Pravé funkční tlačítko (**PFT**): Umožňuje používání funkce zobrazené v dolním pravém rohu.

4. Tlačítko zeleného sluchátka slouží k realizaci/příjmu hovoru. V pohotovostním režimu stiskněte jedno z tlačítek pro zobrazení posledního realizovaného hovoru.

5. Tlačítko červeného sluchátka. Plní funkce: Zap./vyp., ukončit/zrušit: Umožňuje zavěšení nebo odmítnutí příchozího

hovoru. Stisknutí a podržení povede k ZAPNUTÍ nebo VYPNUTÍ telefonu.

Tlačítko také obnoví pohotovostní režim, pokud se telefon nachází v jiných možnostech.

6. Tlačítko OK: V pohotovostním režimu stiskněte tlačítko pro přímý vstup do hlavního menu. Toto tlačítko má obvykle identické funkce jako levé funkční tlačítko.

7. Navigační tlačítko: Umožňují posun kurzoru doleva, doprava, nahoru a dolů nebo pohybování se po menu. V pohotovostním režimu: stiskněte tlačítko nahoru/dolů/vlevo/vpravo pro přímé zobrazení daného menu (v závislosti na tom, jak byly definovány [Nastavení>Nastav. telefonu>Nastavení zkratk]). Výchozí nastavení: Nahoru: Audio přehrávač, Dolů: Budík, Vlevo: Napsat SMS, Vpravo: Profily.

8. Mikrofon

9. USB slot umožňuje nabíjení telefonu a připojení k počítači za účelem přenosu dat.

10. Objektiv kamery

11. Dioda svítilny/fotoaparátu

12. Reprodukční vyzvánění

13. Zdíčka sluchátek

Pro rozsvícení/zhasnutí svítilny v pohotovostním režimu stiskněte a podržte **tlačítko 0**.

Tlačítko ***** a tlačítko **#**: V pohotovostním režimu stiskněte a podržte tlačítko **#** pro aktivování nebo deaktivování tichého režimu, následně stiskněte levé funkční tlačítko a následně ***** pro zamčení nebo odemčení klávesnice.

4.1 Popis displeje

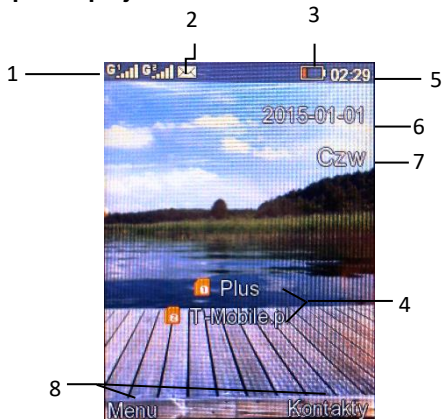

1. Signál sítě
2. Ikony zobrazující funkce:

Symbol	Význam
	Síla signálu SIM1 a SIM2
	Nová SMS zpráva
	Spuštěný Bluetooth
	Aktivní budík
	Úroveň nabití baterií
	Připojená sluchátka
	Aktivní profil
	Nepřijatý hovor

Ikony se mohou lišit v závislosti na verzi softwaru	* Ikona  se objeví také v tuzemském roamingu za situace, kdy abonent používá síť druhého operátora
---	--

3. Úroveň baterie
4. Název operátora
5. Čas
6. Datum
7. Den týdne
8. Popis funkčních tlačítek

Pozor. Za účelem úspory energie displej po jisté době automaticky přechází do stavu uspání. Pro rozsvícení podsvícení displeje stiskněte libovolné tlačítko. Pokud displej zhasl při zamčené klávesnici, stiskněte pravé funkční tlačítko a následně * (hvězdičku) pro odemčení.

5 PŘÍPRAVA TELEFONU

5.1 Vkládání SIM karty

Telefon podporuje dvě SIM karty. Než telefon začnete používat, vložte do něj minimálně jednu SIM kartu. SIM kartu obdržíte od svého operátora. SIM kartu uchovávejte mimo dosah dětí.

Jakýmkoliv odřením nebo ohybem lze SIM kartu snadno poškodit, proto buďte během jejího vkládání, vyjímání a skladování obzvláště opatrní.

Nevkládejte a nevyjímejte SIM kartu, pokud je telefon připojen k nabíječce. Před vytažením baterie z telefonu se ujistěte, že je telefon vypnutý.

Vložte SIM kartu do slotu tak, aby její pozlacené kontakty směřovaly dolů a seříznutý roh se nacházel u baterie. Slot SIM1 se nachází výše, slot SIM2 níže.

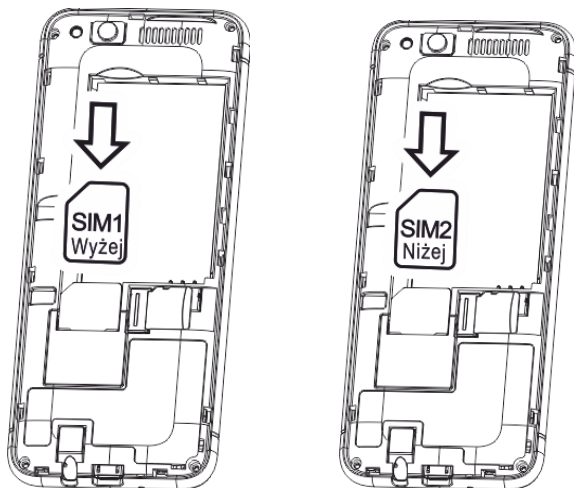

5.2 Vkládání paměťové karty

Do telefonu lze vložit paměťovou kartu Micro SD s kapacitou do 8 GB.

Během třesení s telefonem se paměťová karta může vysunout ze svého místa, paměťovou kartu neohýbejte a nepoškrábejte, nepřipusťte, aby se dostala do kontaktu se statickou elektřinou, prachem, neponořujte ji do vody.

- 1 Nejdříve vypněte telefon a vyjměte baterii.
- 2 Vložte paměťovou kartu tak, aby pozlacené kontakty směřovaly dolů, viz obrázek níže.

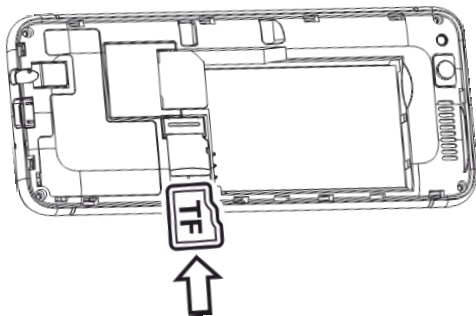

Během

používání paměťové karty buďte opatrní, obzvláště během jejího vkládání a vyjímání. Některé paměťové karty vyžadují před prvním použitím naformátování pomocí počítače.

Pravidelně si pořizujte záložní kopie informací, které se nacházejí na kartách používaných v jiných zařízeních, pokud používáte karty typu SD! Nesprávné používání nebo jiné faktory mohou vyvolat poškození nebo ztrátu obsahu karty.

5.3 Vkládání baterie:

1. Zasuňte nehet do štěrbin, která se nachází na pravém boku telefonu, a nadzdvihněte zadní klapku.
2. Vložte baterii kovovými kontakty směřovanými dolů k telefonu.
3. Nasadte kryt baterií vzadu na telefonu a přitlačte jeho okraje.

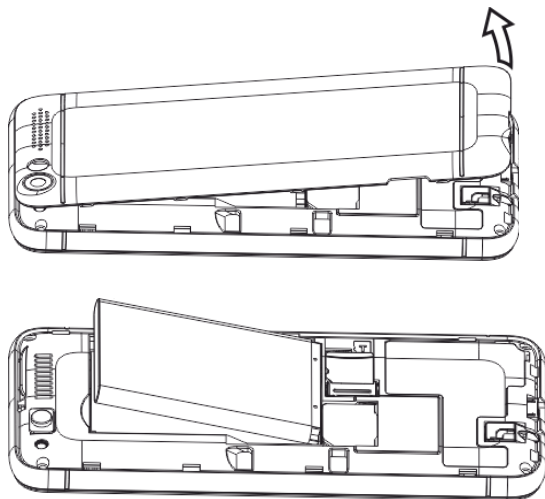

5.4 Vyjímání baterie

Vypněte telefon, odklopte zadní kryt na boku telefonu, následně ho zvedněte a vyjměte baterii.

Po vyjmutí baterie mohou být všechna nastavení nebo informace uložené na kartě a v telefonu ztraceny. Vytahujte baterii pouze,

když je telefon vypnutý, v opačném případě se mohou vyskytnout problémy.

5.5 Dobíjení baterií

1. Zapojte nabíječku do zásuvky.
2. Zapojte kabel nabíječky do zdířky vespod telefonu. Po správném připojení bude na displeji blikat symbol baterie.

Po zakončení nabíjení, až přestane blikat ukazatel baterie, odpojte nabíječku.

Když se baterie bude blížit vybití, ukazatel změní barvu na červenou, telefon bude vydávat výstražný zvuk (pokud jsou spuštěny Profily>Možnosti>Další zvuky upozornění>Nízký stav baterie), když se baterie vybití, telefon se automaticky vypne. Nenechávejte baterii vybitou delší dobu, mohlo by to nepříznivě působit na její kvalitu a životnost. Pro zaručení správného fungování telefonu používejte jen nabíječky doporučené výrobcem. Během nabíjení baterie nesundávejte zadní kryt telefonu. Během nabíjení by se měl telefon nacházet na větraném místě, na němž se teplota pohybuje v rozmezí 0°C ~ 45°C. Pokud se baterie zcela vybita, může uplynout několik minut, než se objeví ukazatel nabíjení a bude možné telefon používat.

5.6 Bezpečnostní kódy

5.6.1 PIN kód

Jedná se o soukromý identifikační kód vaší SIM karty a poskytuje

ho operátor.

Kód PIN2 dodává operátor společně se SIM kartou.

Některé SIM karty tento kód nepodporují.

Zadání nesprávného PIN kódu 3krát po sobě vyvolá zablokování SIM karty.

Lze jí odblokovat pomocí kódu PUK. 10násobné špatné zadání PUK kódu zablokuje SIM kartu navždy.

Pro získání dalších informací k tomuto tématu kontaktujte operátora vaší sítě.

5.7 Kód telefonu

Kód zamykání znemožňuje používání vašeho telefonu bez oprávnění (přednastavený kód telefonu je 1234).

Pro ochranu svých soukromých informací změňte přednastavený kód telefonu.

6 POUŽÍVÁNÍ TELEFONU

6.1 Zapínání/vypínání telefonu

Pro zapnutí nebo vypnutí telefonu stiskněte a podržte tlačítko zavěšení.

1. Pokud se v telefonu nachází jen jedna SIM karta, zobrazí displej pole pro zadání kódu telefonu a PIN kódu (pokud jsou spuštěna zabezpečení). Po zadání PIN kódu a kódu telefonu přejde telefon do pohotovostního režimu pro přítomnou SIM kartu.

2. Pokud se v telefonu nacházejí dvě SIM karty (v závislosti na nastavení zabezpečení) se může zobrazit pole pro zadání PIN

SIM 1 kódu a PIN SIM 2 kódu. Budete požádáni i zadání jednoho kódu po druhém.

Pokud se při zadávání PIN kódu a kódu telefonu spletete, můžete znaky vymazat stisknutím PFT (pravého funkčního tlačítka).

Po spuštění telefon automaticky vyhledává síť (sítě).

Pokud telefon objeví autorizovanou síť, objeví se na displeji název sítě a síla signálu. Pokud síť nebude nalezena, lze realizovat jen tísňová volání nebo používat funkce nesouvisející s komunikací.

6.2 Realizace hovoru

V pohotovostním režimu vytočte telefonní číslo, na které chcete volat.

Pro smazání nesprávných zadaných údajů stiskněte pravé funkční tlačítko [Smazat].

Po zadání správného čísla stiskněte tlačítko zeleného tlačítka, s pomocí tlačítka nahoru/dolů vyberte, z které SIM karty chcete volat a znovu stiskněte tlačítko zeleného sluchátka.

1. Vytáčení vnitřních čísel

S některými vnitřními čísly se nedá spojit přímo a je nezbytné se nejprve spojit s telefonní ústřednou nebo magistrálou a následně zvolit vnitřní číslo.

Zadejte č. ústředny a následně s pomocí * (hvězdička) vyberte "P" a zadejte vnitřní číslo.

2. Realizace mezinárodního hovoru

Pro mezinárodní hovory je vyžadováno zadat před číslem „00“ nebo „+“. Pro zadání „+“ stiskněte tlačítko * (hvězdička).

3. Výběr čísla z telefonního seznamu

Přes menu vejďte do kontaktů, použijte navigační tlačítka nahoru/dolů k vyhledání kontaktu, nebo stiskněte první písmeno názvu kontaktu. Pak získáte přístup k názvům kontaktům začínajícím na dané písmeno. Následně zvolte požadovaný kontakt. Stiskněte tlačítko zeleného sluchátka, vyberte, z které SIM karty chcete volat, a znovu stiskněte zelené sluchátko.

4. Výběr čísla z historie hovorů

Vejďte do registru hovorů (stiskněte tlačítko hovorů v pohotovostním režimu nebo se sem dostanete přes menu), k výběru požadovaného kontaktu použijte navigační tlačítka nahoru/dolů. Pro pohyb mezi vytáčenými, přijatými a nepřijatými čísly stiskněte vpravo/vlevo.

6.3 Přijímání hovorů

V případě příchozího hovoru vás na něj telefon upozorní příslušným signálem, pokud vaše síť akceptuje ID volajícího, zobrazí se na displeji název volajícího nebo číslo (v závislosti na tom, jestli se informace o volajícím nachází v telefonním seznamu).

1. Pro příjem příchozího hovoru stiskněte tlačítko hovorů nebo levé funkční tlačítko.

2. Pokud byla ve funkci [Nastavení>Nast. hovorů>Ostatní>Automat. nahr. hovorů] zvolena možnost [Zapnuto], bude po přijetí hovor nahráván.

3. Pokud nechcete přijmout příchozí hovor, stiskněte tlačítko

zavěšení.

Pro ztišení hovoru stiskněte pravé funkční tlačítko.

4. Během hovoru vyberte pro nastavení hlasitosti Menu, přejděte do kontaktů, zpráv nebo registru hovorů.

Stiskněte pravé funkční tlačítko pro zapnutí/vypnutí hlasitého odposlechu. S pomocí tlačítka nahoru/dolů můžete regulovat hlasitost hovoru a tlačítka vpravo/vlevo se pohybovat po viditelných možnostech.

6.4 Zamykání klávesnice

Pro zamčení klávesnice stiskněte levé funkční tlačítko a následně tlačítko *****. Pokud je aktivováno automatické zamykání klávesnice, po vypršení nastaveného času telefon automaticky zamkne klávesnici. Pro odemčení klávesnice stiskněte levé funkční tlačítko a následně *****.

6.5 Telefon pro naléhavé situace

Můžete přímo vytočit číslo záchranné služby 112 bez SIM karty. Číslo 112 je jednotné evropské číslo tísňového volání.

7 KONTAKTY

Menu>Kontakty

Telefonní seznam umožňuje ukládání a spravování často používaných kontaktů.

Existují dvě místa, na kterých lze ukládat názvy a čísla, které používáte pravidelně: v paměti SIM karty a v paměti telefonu. Počet kontaktů, které lze uložit na SIM kartě, závisí na kapacitě karty.

Vstupte do kontaktů přes menu. Před uloženými položkami se nacházejí různé ikony poukazující na jejich umístění.

7.1 Prohlížení kontaktů

Během prohlížení záznamů v seznamu můžete zadat symbol, symboly nebo čísla a přejít ke kontaktům, jejichž názvy (podle toho, jak byly zapsány) začínají zadanými znaky.

Po výběru kontaktu stiskněte tlačítko volání, vyberte, z které karty chcete realizovat hovor, a znovu stiskněte tlačítko zeleného sluchátka.

Stiskněte levé funkční tlačítko pro získání přístupu k možnostem telefonního seznamu: Nový kontakt, Napsat zprávu, Spojit, Smazat, Smazat vybrané, Import/Export, Odeslat vizitku, Ostatní. Pozor: Funkce Kopírovat kontakt z telefonního seznamu na SIM kartu umožňuje přenést jen číslo a název kontaktu.

7.2 Vyhledávání kontaktu

1. Vyberte „Kontakty“ a zadejte první písmena kontaktu pro přechod na něj. Lze změnit metodu zadávání textu během zadávání kritérií vyhledávání s pomocí tlačítka [#]
2. Pokud nenajdete přesný název kontaktu, který chcete hledat, vyberte pro přechod na seznam telefonního seznamu “Kontakty”. Pro postupné prohlížení kontaktů mačkejte navigační tlačítka nahoru/dolů.

7.3 Přidávání kontaktů

Zadejte telefonní číslo přímo v pohotovostním režimu, následně stiskněte levé funkční tlačítko a vyberte Přidat do kontaktů>Přidat k novému kontaktu, následně vyberte, kde kontakt uložit. Stiskněte Upravit pro zadání názvu a stiskněte OK. Pokud je kontakt uložen v paměti telefonu, můžete ho zařadit do určité skupiny. Pro uložení kontaktu stiskněte levé funkční tlačítko (Uložit).

Kopírování kontaktů

1. V kontaktech stiskněte „Možnosti“, následně vyberte „Import/Export“ -> „Kopírovat“, vyberte, odkud a kam chcete kopírovat kontakt, označte kontakt, který chcete kopírovat, a stiskněte „Možnosti“ a následně „OK“.
2. Kopírování všech kontaktů: V kontaktech stiskněte „Možnosti“, následně vyberte „Import/Export“ -> „Kopírovat“, vyberte, odkud a kam chcete kopírovat kontakt, stiskněte možnosti a následně „Označit vše“, znovu stiskněte „Možnosti“ a následně „OK“.

Mazání kontaktů

1. V kontaktech vyberte kontakt, který chcete smazat, stiskněte „Možnosti“ -> „Smazat“ -> „OK“.
2. Pokud chcete smazat větší počet kontaktů, vyberte v telefonním seznamu „Možnosti“-> „Smazat vybrané“, označte příslušné kontakty („Možnosti“ -> „Vybrat“) a následně stiskněte „Možnosti“ -> „OK“ ->„Ok“
3. Pokud chcete odstranit všechny kontakty, vyberte v

kontaktech „Možnosti“ -> „Smazat vybrané“ -> „Možnosti“
-> „Označit vše“ -> „OK“.

7.4 Import/export kontaktů

V kontaktech vyberte „Možnosti“ -> „Import/Export“ -> „Importovat kontakty“. Vyberte, odkud chcete importovat kontakty, stiskněte „označit“ a následně „vybrat“, kontakty budou přidány na seznam kontaktů.

V kontaktech vyberte „Možnosti“ -> „Import/Export“ -> „Exportovat kontakty“. Vyberte, kde chcete uložit kontakty, stiskněte „označit“ a následně „vybrat“, kontakty budou uloženy ve vybrané složce.

7.5 Mazání kontaktů

V kontaktech vyhledejte kontakt, který chcete smazat, vyberte „Možnosti“ a potvrďte stisknutím „OK“.

Pro odstranění více kontaktů vyberte „Možnosti“-> „Smazat vybrané“, označte, které kontakty chcete smazat, stiskněte „Možnosti“ a potvrďte „Ok.“

8 SMS ZPRÁVY

Telefon umožňuje odesílání a přijímání textových SMS a multimediálních MMS zpráv. Když se na displeji objeví ikona  , znamená to, že existuje nejméně jedna nepřečtená zpráva. Pro vstup do **MENU SMS zprávy** stiskněte v pohotovostním režimu levé funkční tlačítko a následně vyberte Zprávy->Příchozí zprávy.

8.1 Příchozí zprávy

Když obdržíte textovou nebo multimediální zprávu, uslyšíte zvuk a na displeji se zobrazí příslušný symbol zprávy. Příchozí SMS zprávy mohou být uloženy buď v telefonu, nebo na SIM kartě.

Pro otevření zprávy stiskněte levé funkční tlačítko [Číst]. Pro přečtení zprávy později stiskněte pravé funkční tlačítko [Odejít].

Když je paměť zpráv plná, objeví se na displeji zpráva "Plná paměť". Aby bylo možné dostávat nové zprávy, je nutné smazat staré zprávy ze složky příchozích zpráv. Pokud je velikost nové zprávy větší než kapacita složky příchozí zprávy, bude informace ztracena nebo bude neúplná.

Pro přečtení vybrané zprávy vejďte do „Menu” -> „Zprávy”-> „Příchozí zprávy”-> „OK”. Stiskněte levé funkční tlačítko [Možnosti] pro zobrazení následujícího menu:

- Odpověď: lze odpovědět SMS
- Smazat: smažte zprávu
- Volat: zavolejte odesílateli zprávy
- Zablokovat/odblokovat: zablokované zprávy nelze smazat
- Přenést: zprávy lze přenést na telefon nebo na SIM kartu
- Kopírovat: zprávy lze kopírovat na telefon nebo na SIM kartu
- Označit: označené zprávy lze přenášet, kopírovat, zablokovat nebo na ně odpovědět SMS.

- Třídít: Třídít zprávy podle času, kontaktu, popisu nebo typu.
- Přidat odesílatele k: můžete přidat odesílatele k novému nebo stávajícímu kontaktu.
- Smazat stejné číslo: možnost umožňuje odstranit všechny zprávy obdržené z tohoto čísla.
- Přidat na černý seznam: další SMS/MMS z tohoto čísla nebudou přijímány.

8.2 Odeslané zprávy

V Menu>Zprávy>Možnosti>Nastavení>SMS záložka> Ukládat odesl. zprávy vyberte Uložit, aby se odeslané zprávy automaticky ukládaly ve složce „Odeslané“

8.3 Psaní a odesílání SMS

1. Vstupte do Menu>Zprávy>Napsat zprávu>SMS pro otevření editoru zpráv. Zadejte číslo příjemce nebo ho vyberte po stisknutí Kontakty. Vyberte příjemce ze seznamu kontaktů a stiskněte Možnosti>OK. Tlačítkem dolů přejděte do pole zprávy a napište svou zprávu.

Změna metody psaní textu: Pro změnu metody psaní textu (čísla, velká nebo malá písmena) stiskněte tlačítko „#“, s pomocí nahoru/dolů vyberte odpovídající metodu, pokud chcete napsat symbol, stiskněte tlačítko „*“.

Pozor: Text jedné zprávy se může skládat maximálně ze 160

znaků. Pokud používáte české diakritické znaky, může být délka zprávy omezena na 60 znaků. Informace o tom, kolik znaků a kolik SMS bude odesláno, se zobrazuje v pravém horním rohu.

2. Odeslání SMS zprávy - stiskněte levé funkční tlačítko [Možnosti], abyste během úprav zprávy zvolili následující možnosti:

- Odeslat: zpráva bude odeslána
- Vložit šablonu: vyberte šablonu, kterou chcete vložit
- Vložit kontakt: vyberte kontakt, který chcete vložit
- Přidat emotikon: vyberte emotikon, který chcete přidat
- Uložit jako koncept: uloží zprávu ve složce Koncepty
- Odejít: odchod ze zprávy bez uložení

8.4 Psaní a odesílání MMS

Vstupte do Menu>Zprávy>Napsat zprávu>MMS pro otevření editoru zpráv. První rámeček bude podsvícen modře. Stiskněte upravit, zadejte číslo příjemce nebo ho vyberte po stisknutí Kontakty. Vyberte příjemce ze seznamu kontaktů a stiskněte Možnosti>OK. Tlačítkem dolů přejděte k dalšímu rámečku, napište předmět zprávy. Pro napsání zprávy znovu stiskněte tlačítko Dolů. Další rámeček umožňuje přidat do zprávy objekt. Pro odeslání MMS stiskněte Možnosti>Odeslat.

8.5 Koncepty

Neodeslané zprávy můžete ukládat do složky „Koncepty“. Abyste

to udělali, napište svou zprávu a po stisknutí levého funkčního tlačítka vyberte „Uložit jako koncept“.

Jděte do Konceptů pro odeslání, odstranění nebo upravení uložených zpráv.

8.6 Odesílané zprávy

Pokud se nepodařilo odeslat zprávu, bude uložena do odesílaných zpráv.

8.7 Hlasová schránka

Hlasová schránka je služba operátora, která nám umožňuje zanechání hlasové zprávy, pokud se někomu nepodaří se s námi spojit. Abyste se dozvěděli více, kontaktujte svého operátora. Číslo hlasové schránky můžete získat od poskytovatele služby. Vyberte číslo: Menu>Zprávy>Hlasová schránka>OK následně vyberte kartu, na kterou chcete zadat číslo hlasové schránky. Najedťte na 1. řádek číslo, stiskněte upravit a zadejte číslo.

Po podržení tlačítka 1 na klávesnici v pohotovostním režimu se spustí hlasová schránka.

8.8 Nastavení SMS a MMS

Pro změnu parametr SMS SIM1/SIM2 karty v „Menu“ -> „Zprávy“ stiskněte „Možnosti“ -> „Nastavení“.

- SMS: Můžete nastavit číslo centra zpráv, nastavit platnost zprávy, zap./vyp.potvrzení doručení, zap./vyp. ukládání odeslaných zpráv a vybrat místo ukládání zpráv.
- MMS: Můžete vybrat/upravit datový účet, nastavit parametry přijímání, období platnosti, prioritu, zap./vyp. potvrzení doručení,

vybrat místo uložení a spustit žádost o potvrzení.

9 REGISTR HOVORŮ

9.1 Registr hovorů

Telefon si zapamatovává přijaté, nepřijaté (pokud je tato funkce podporována sítí a když se telefon nachází v jejím dosahu), odchozí a odmítnuté hovory.

Registr hovorů se zobrazí po stisknutí tlačítka hovorů v pohotovostním režimu, nebo se do něj dostanete z menu „Registr hovorů“.

Pokud do registru hovorů vstoupíte přes menu, jsou dostupné možnosti:

- **Nepřijaté hovory:** seznam nepřijatých hovorů
- **Odchozí hovory:** seznam vytáčených čísel
- **Přijaté hovory:** seznam přijatých hovorů
- **Odmítnuté hovory:** seznam odmítnutých hovorů.
- **Smazat vše:** umožňuje z registru vymazat všechny hovory
- **Délka hovoru:** umožňuje zkontrolovat délku posledního hovoru, příchozích hovorů a odchozích hovorů.
- **Počítadlo GRPS:** umožňuje zkontrolovat množství odeslaných a obdržených dat. Po stisknutí levého funkčního tlačítka lze počítadlo resetovat.

Když je zobrazen zvolený seznam hovorů, stiskněte pro spojení se s daným číslem tlačítko hovorů nebo levé funkční tlačítko [Možnosti>Volat], pro výběr jedné z níže uvedených možností stiskněte levé funkční tlačítko: Detaily, Volat, Napsat zprávu, Přidat do kontaktů, Přidat na černý seznam, Smazat, Smazat vše, Označit.

10 Audio

Toto menu umožňuje přehrání hudby uložené na paměťové kartě nebo v paměti telefonu. Na telefonu můžete přehrávat soubory s příponou amr, wav a acc. Některé formáty audio souborů telefon nepodporuje. K pohybu po přehrávači slouží navigační tlačítka.

Vstupte do přehrávání audio souborů, stiskněte „Možnosti“ a následně:

- Seznam skladeb: Otevře seznam nebo vytvoří novou.
- Přidat: přidat skladbu na uložený seznam nebo ji přidat na nově vytvořený.
- Nastavit jako vyzvánění: nastavte skladbu jako vyzvánění hovoru nebo budíku.
- Náhodně: skladby budou přehrávány náhodně
- Opakovat: skladba/skladby budou automaticky opětovně přehrávány.
- Nastavení: nastavení displeje přehrávače, korektor, BT výstup, BT stereo sluchátka.
- Otevřít přehled: tato volba umožňuje označit vybraný úsek skladby a zopakovat ho.

11 MULTIMÉDIA

Menu>Média

11.1 Fotoaparát/Kamera

Vyberte Menu>Média>Fotoaparát nebo Kamera.

Váš telefon je vybaven videokamerou a fotoaparátem. Fotografie a video soubory mohou být ukládány na paměťové kartě nebo v paměti telefonu.

Po stisknutí levého nebo pravého navigačního tlačítka můžete využít rychlá nastavení fotoaparátu nebo kamery.

Stiskněte „Možnosti“ -> „Nastavení“ pro zap./vyp. blesku, velikosti a kvality snímku, frekvence, zvuku závěrky, automatické ukládání, spuštění sériových snímků a místa ukládání souborů.

Stiskněte Možnosti pro nastavení efektů, kontrastu, jasu a vyvažování bílé.

11.2 Fotografie

Funkce zobrazuje dostupné fotografie. Stiskněte levé funkční tlačítko pro zobrazení doplňujících možností: smazat, označit, změnit název, ukázat slajdy, detaily.

Pro zvětšení fotografie klikněte na tlačítko OK. Po stisknutí levého funkčního tlačítka jsou dostupné možnosti: Nastavit jako tapetu, smazat, odeslat, změnit název, ukázat slajdy, detaily.

11.3 Video

Toto menu umožňuje přehrávání video souborů uložených na paměťové kartě. Na telefonu můžete přehrávat soubory s

příponou 3GP, AVI. Některé formáty video souborů nelze na telefonu přehrát. Telefon disponuje omezením přehrávání velikosti a délky video souborů. K pohybu po přehrávači slouží navigační tlačítka.

Vstupte do přehrávače video souborů. Pro obnovení/zastavení přehrávání stiskněte OK. S pomocí tlačítka vlevo/vpravo můžete přejít k předchozímu/následujícímu videu. Stiskněte možnosti pro realizaci následujících činností:

- Otevřít: vyberte soubor, který chcete spustit
- Celá obrazovka: obraz bude zobrazen na celé obrazovce
- Regulace jasu: umožňuje nastavit jas přehrávaného videa
- Opakovat: video se po ukončení spustí znovu.
- Náhodně: videa budou přehrávána náhodně
- Nastavit jako: video lze nastavit jako animaci zap./vyp. telefonu
- Režim přehrávání videa: nastavit prioritu
- Detaily: lze si ověřit detaily vybraného souboru
- Resetování nastavení: video přehrávač se vrátí k továrnímu nastavení
- Nápověda

11.4 Diktafon

Váš telefon disponuje funkcí nahrávání telefonních hovorů nebo externích zvuků ve formátu AMR nebo WAV.

Po vstupu do diktafonu stiskněte pro zahájení nahrávání tlačítko Uložit nebo Možnosti/Start. Během nahrávání stiskněte pro zastavení/pokračování v nahrávání levé funkční tlačítko. Pro ukončení a uložení nahrávky stiskněte pravé funkční tlačítko. Pro

výběr místa ukládání souboru, formátu souboru nebo jeho odeslání stiskněte levé funkční tlačítko [Možnosti].

11.5 Rádio FM

Pro využití této funkce je vyžadováno připojení sluchátek. Během přehrávání můžete pro uzpůsobení hlasitosti stisknout tlačítko nahoru/dolů.

Řízení probíhá s pomocí navigačního tlačítka.

Stiskněte „Možnosti“ pro realizaci následujících činností:

- Vyhledávání kanálů - kanály budou vyhledány automaticky.
- Seznam kanálů - seznam automaticky vyhledaných kanálů, kanály mohou být ručně upravovány.
- Uložit - lze ručně uložit vyhledaný kanál
- Ruční vyhledávání - pro vyhledání kanálu zadejte frekvenci
- Spustit reproduktor - rádio bude přehráváno přes reproduktor (rádio nefunguje bez sluchátek - slouží jako anténa)
- Hrát v pozadí - spustíte pro použití jiných funkcí telefonu
- Záznam - umožňuje nahrávání rádiového vysílání
- Doba nahrávání - nastavte čas a frekvenci nahrávání vysílání
- Seznamy souborů - umožňuje poslech nahraných vysílání
- Paměť - vyberte místo uložení vysílání
- Náповěda

11.6 Nahrávání hovorů

Telefon umožňuje nahrávání příchozích a odchozích hovorů. Spuštění funkce vede k tomu, že jsou příchozí a odchozí hovory automaticky nahrávány. Funkci lze také zapnout nebo vypnout během realizace hovoru stisknutím Menu ->Nastavení->Nastavení hovorů ->Ostatní - >„Automatické nahrávání hovorů“.

12 NÁSTROJE

12.1 Kalendář

Na displeji se zobrazí kalendář pro daný měsíc, aktuální datum bude označeno jinou barvou. Použijte navigační tlačítka pro přechod na jiná data, kalendář v horní části obrazovky zobrazí příslušné změny.

Vyberte datum a stiskněte tlačítko OK nebo levé funkční tlačítko [Možnosti] a vyberte následující možnost: nový úkol, ukázat úkoly, všechny úkoly, vyčistit dnešní úkoly, vyčistit vše, přejít na datum, týdenní, denní.

12.2 Budík

Dá se vybírat ze tří budíků, u každého lze nastavit jiný zvuk. Budík se spouští, když se zadaný čas rovná aktuálnímu času podle nastavení v telefonu. Stiskněte levé funkční tlačítko pro vypnutí budíku; stiskněte pravé funkční tlačítko pro spuštění odložení buzení, po vypršení času odložení buzení se budík spustí znovu. Za situace, kdy bude uživatel telefonu např. telefonovat, ho na spuštění budíku upozorní diskrétní zvuk.

Vyberte jeden z budíků ze seznamu a stiskněte OK [Upravit] pro vstup do menu nastavení; další kroky postupu jsou následující: změňte název budíku, nastavte čas, nastavte zvuk vyzvánění a nastavte dny, kdy se má budík spustit.

Po nastavení výše uvedených možností stiskněte levé funkční tlačítko [OK] a stiskněte [zpět]. Ikona budíku zůstane na displeji zobrazena během pohotovostního režimu.

Budík funguje dokonce i tehdy, když je telefon vypnutý. Po zadání nastavení stiskněte levé funkční tlačítko [OK].

12.3 Kalkulačka

Váš telefon je vybaven kalkulačkou s čtyřmi základními funkcemi, které usnadňují realizaci jednoduchých výpočtů.

Zadejte první číslo, s pomocí tlačítka nahoru/dolů/vpravo/vlevo vyberte činnosti, zadejte druhé číslo a stiskněte tlačítko OK.

12.4 Svítilna

Pro rozsvícení/zhasnutí svítilny stiskněte a podržte tlačítko „0” nebo v **Nástroje>Svítilna** rozsvítit/zhasnout svítilnu s pomocí levého funkčního tlačítka.

12.5 Poznámky

Funkce umožňuje zapisování krátkých poznámek v telefonu

12.6 STK

Nezávisle na samotném telefonu může SIM karta nabízet doplňující služby. Název a funkce tohoto menu závisí na druhu dostupných služeb.

Služby vyžadující spojení s internetem nemusí být dostupné. Pro vstup do služeb SIM vyberte MENU->Nástroje->STK a následně označte službu z dané karty.

11.6 Bluetooth

Tento telefon podporuje přenos dat s pomocí technologie Bluetooth. Technologie Bluetooth může tvořit bezdrátové spojení mezi elektronickými zařízeními do 10 m. Bezdrátové spojení Bluetooth může být přerušeno, pokud se objeví bariéra (stěna nebo jiné elektronické zařízení).

Pozor: Používání funkce Bluetooth vede k rychlejšímu vybití baterií

- Bluetooth - pro spuštění nebo vypnutí funkce Bluetooth stiskněte tlačítko OK nebo levé funkční tlačítko.
- Viditelnost, vyberte, jestli má být zařízení viditelné pro jiná Bluetooth zařízení.
- Spárovaná zařízení - tato možnost zobrazuje názvy všech nalezených Bluetooth zařízení. Pro spojení se s daným zařízením funkci aktivujte a vyberte:

Bluetooth>Spárovaná zařízení>Přidat nové zařízení.

Stiskněte levé funkční tlačítko „Přidat“ a následně na obou zařízeních zadejte heslo.

- Odesílání souborů: aktivní jen během zasílání souborů
- Název Bluetooth: můžete zadat libovolný název, pod nímž bude váš telefon viditelný pro jiná Bluetooth zařízení.
- Paměť: vyberte místo ukládání přijatých souborů

- Nápověda

13 ZÁBAVA

Ve složce se nachází hra Snake a zkratky k oblíbeným sociálním sítím: Facebook, Yahoo, Google, Twitter, MSN.

14 INTERNET

V telefonu se nachází internetový prohlížeč. Můžete ho použít k prohlížení webových stránek.

Pozor: Telefon nepodporuje všechny formáty fotografií a audio/video souborů.

15 SPRÁVCE SOUBORŮ / MOJE SOUBORY

Menu>Moje soubory

Můžeme si vybrat ze souborů uložených na paměťové kartě a souborů uložených v paměti telefonu.

Stiskněte levé funkční tlačítko [Možnosti]:

- Vytvořit složku: vytvoříte novou složku.
- Smazat: najedte na vybraný soubor a stiskněte smazat.
- Detaily: zobrazuje detaily vybraného souboru.
- Upravit: změňte název, kopírujte nebo vyjměte soubor.
- Hledat: zadejte název souboru, který chcete vyhledat.
- Třídít: umožňuje uložit soubory podle: názvu, času, velikosti,

typu.

- Označit: označíte soubor nebo soubory, které chcete odstranit nebo upravit
- Stav paměti: zkontrolujte, kolik místa zůstalo, nebo naformátujte paměťovou kartu.

16 PROFILY

Menu>Profily

Zvuky telefonu můžete uzpůsobit různým situacím, v nichž se nacházíte.

Dostupné profily: Normální, Bez zvuku, Schůzka, Uvnitř, Venku, Sluchátka, Bluetooth. Vyberte příslušný profil a pro jeho aktivování stiskněte „OK“. Můžete také vytvořit vlastní profil nebo upravovat stávající profily. Pro vytvoření nového profilu stiskněte levé funkční tlačítko [Možnosti]->„Přidat“. Pro úpravu vybraného profilu stiskněte levé funkční tlačítko [Možnosti]->„Nastavení“.

- Změnit název: zadejte vlastní název profilu
- Nastav. vyzvánění: vyberte vyzvánění hovoru a zvuk SMS zprávy pro SIM1 a SIM2.
- Hlasitost: Nastavte hlasitost vyzvánění hovoru, signál zpráv, vyzvánění budíku a kalendáře, hlasitost hovoru, zvuk zap./vyp. telefonu
- Typ vyzvánění: vyberte vyzvánění, vibrace, bez zvuku, vibrace a následně vyzvánění.

- Další zvuky upozornění: Nastavte zvuk tlačítka, nízké úrovně baterie, zvuk zap./vyp. telefonu, signál vytáčení čísla.

17 WHATSAPP

V telefonu je instalována aplikace Whatsapp. Jedná se o internetový komunikátor umožňující odesílání zpráv mezi uživateli.

Pozor: Spuštění a používání aplikace vede k naúčtování poplatku za datový přenos operátorem,

18 NASTAVENÍ

18.1 Nastavení hovorů

Menu>Nastavení> Nast. hovorů

18.1.1 Nastavení SIM

- Pohotovostní režim:
 - zap./vyp. SIM1, SIM2,
 - Režim letadlo - V režimu letadlo jsou všechna spojení sítě GSM vypnuta.
 - Vyberte při spouštění tel.
- Odpovědět stejnou SIM.
- Nastavte název SIM.

18.1.2 Přesměrování hovorů

Jde o síťovou službu. Pokud operátor nabízí tuto službu, je nutné provést příslušnou konfiguraci. Uživatel může nastavit

přesměrování příchozích hovorů přímo do hlasové schránky nebo na jiné vybrané číslo.

18.1.3 Čekající hovor

Jedná se o síťovou službu, funkci čekajícího hovoru můžete zapnout nebo vypnout.

Pokud je čekání na hovor spuštěno a uživatel hovoří, bude každý následující příchozí hovor signalizován vydáváním signálu druhého hovoru, také se zobrazí číslo volající osoby. Je možné přijetí druhého hovoru a zavěšení prvního.

18.1.4 Blokování hovorů

Jde o síťovou službu. Pokud operátor nabízí tuto službu, proveďte příslušnou konfiguraci. Tato funkce umožňuje zablokování hovorů různého typu. Ze seznamu vyberte druh hovorů, které chcete blokovat. Můžete zablokovat všechny odchozí hovory, všechny odchozí mezinárodní hovory, mezinárodní hovory (s výjimkou spojení v tuzemsku), veškeré příchozí hovory a příchozí hovory během roamingu.

18.1.5 Skrýt číslo

- Skrýt číslo - osoba, které voláte, nevidí vaše číslo (zobrazuje se „soukromé číslo“)
- Odeslat vlastní číslo - osoba, které voláte, vidí vaše číslo
- Nastavit síť - nastavení operátora sítě

18.1.6 Ostatní

- Signál délky hovoru - nastavte čas, který bude signalizovat délku telefonního hovoru pomocí krátkého zvukového signálu.
- Autoopak. vytáčení čísla - pokud je tato funkce spuštěna a volaný hovor nepřijímá, telefon automaticky znovu vytočí číslo. Během této doby nemůžete vytočit žádné jiné číslo. Pro ukončení automatického vytáčení stiskněte tlačítko zavěšení nebo pravé funkční tlačítko.
- Vibrace po získání spojení - pokud osoba, které voláte, hovor přijme, telefon zavibruje
- Po odmítnutí spojení odeslat SMS - pokud odmítnete hovor, telefon navrhne odeslání SMS šablony volajcímu.
- Automatické nahrávání hovorů - Spuštění funkce vyvolá, že hovory budou nahrávány. Po ukončení hovoru se na displeji objeví otázka, jestli chcete uložit nahraný hovor. Nahrávání lze také vypnout během hovoru, pokud s pomocí tlačítka vlevo/vpravo vyberete „Uložit“ a následně stisknete OK.

18.2 Nastavení telefonu

18.2.1 Čas a datum

Nastavte čas a datum a jejich formát.

Formát času - nastavení formátu zobrazení času (12 nebo 24 hodin), Formát data - (DD/MM/RRRR, MM/DD/RRRR, RRRR/MM/DD).

18.2.2 Jazyk

Pro změnu jazyka v menu v pohotovostním režimu stiskněte:

1x OK

1 x tlačítko vlevo

1 x OK

1x tlačítko dolů

1 x OK

1x tlačítko dolů

2x OK

vyberte jazyk

18.2.3 Nastavování zkratk

Navigační tlačítka nahoru, dolů, vlevo, vpravo a pravé funkční tlačítko mohou sloužit jako tlačítka zkratk umožňující přístup ke konkrétním funkcím z pohotovostního režimu.

Některé funkce nelze pro zkratky vybrat.

18.2.4 Automatické zapínání/vypínání telefonu

Automatické zapnutí/vypnutí telefonu - umožňuje nastavení času zapnutí nebo vypnutí telefonu.

Pokud bude v této funkci čas zapnutí a vypnutí stejný, nebude realizován žádný z úkonů.

18.2.5 Stav akumulátoru

Můžete si ověřit aktuální stav nabití akumulátoru v procentech.

18.2.6 Obnovit tovární nastavení

Pro obnovení původního nastavení telefonu zadejte heslo blokování telefonu (přednastaveno 1234) a vyberte "Ano" pro resetování a opětovné spuštění telefonu.

18.3 Displej

Proveďte personalizaci displeje podle vlastních preferencí.

- Efekt animace: nastavte animaci zap./vyp. telefonu. Vyberte přednastavenou nebo vlastní animaci.
- Tapeta - Vyberte tapetu pro svůj telefon (bude tvořit pozadí displeje v pohotovostním režimu).
- Nastavení pultu - označte možnosti, které mají být viditelné na displeji v pohotovostním režimu.
- Jas - nastavte jas displeje s pomocí navigačního tlačítka vlevo/vpravo.
- Podsvícení: nastavte čas podsvícení displeje
- Podsvícení tlačítek: nastavte, jak dlouho mají být tlačítka podsvícena
- Automatické zamykání klávesnice: nastavte, jak dlouho má být klávesnice aktivní

18.4 Zajištění

Zabezpečení se rovnají nastavením spojeným se zabezpečením

telefonu a SIM karet.

- PIN1: Můžete zapnout vyžadování PIN kódu při spouštění telefonu a změnit kód. Pokud operátor neuvedl PIN kód, zadejte třikrát chybný kód, zadejte PUK kód uvedený operátorem a následně zadejte svůj PIN kód, které budete muset uvést při spouštění telefonu.
- PIN2: jako výše
- Blokování telefonu: můžete zap./vyp. blokování telefonu. Při zapnutí telefonu budete muset zadat kód blokování. Přednastavený kód je 1234.
- Změnit heslo telefonu: Přednastavený kód zamykání telefonu je 1234. Nezapomeňte okamžitě změnit přednastavený kód telefonu.
- Ochrana soukromí: pro vstup do vybraných složek, je nutné zadat
- Blokování červ. sluchátko: stisknutí tlačítka ukončí hovor, v pohotovostním režimu zablokuje klávesnici
- Nastavené číslo - umožňuje navázání hovorů jen s dříve nastavenými čísly
- Blacklist: Na černý seznam můžete přidat libovolné číslo. Pokud je tato funkce aktivní, bude každý hovor z čísla z černého seznamu automaticky odmítnut.

18.5 Hovory

18.5.1 Bluetooth

(viz strana 34)

18.5.2 Účet

Telefon má továrně zavedeno nastavení některých operátorů. Můžete také přidat nový datový účet nebo upravovat ty stávající.

18.5.3 Služba GPRS

Telefon má zadáno nastavení připojení WAP a GPRS některých operátorů. Ze zařízení mohou být navázána paketová síťová spojení v sítích GSM. Služba může být „Vždy zapnuta“ (pokud se nachází v dosahu sítě) nebo „Spojit, pokud je to zapotřebí“ (teprve, když to bude vyžadovat aplikace).

18.5.4 Výběr sítě

Telefon automaticky vyhledává síť. Pokud chcete vybrat síť ručně, stiskněte „OK“-> „Ruční“ a vyberte operátora.

19 FAQ (ŘEŠENÍ PROBLÉMŮ)

Provádění oprav telefonu je možné pouze a výhradně autorizovaným servisem. Sami nesmíte telefon opravovat ani ho upravovat pod hrozbou ztráty záruky!

„Nelze navázat
hovor“

Zkontrolujte, jestli je volané číslo správné. Při volání na číslo z jiné země je vždy nutné přidat příslušnou předvolbu (např. Německo 0049 nebo +49)

	Pokud uživatel disponuje předplacenou kartou (nabíjecí karta) je nutné si ověřit, jestli jsou na účtu dostupné prostředky pro realizaci hovoru.
„SIM karta je vložena, lze volat pouze na nouzová čísla (112)“	Ujistěte se, jestli je SIM karta vložena správně.
Telefon nefunguje, po připojení nabíječky se nenabíjí.	Telefon je možná vypnutý, je nutné telefon zapnout stisknutím tlačítka spouštění po cca 3 sekundy. Po delším nepoužívání telefonu může být akumulátor ve stavu tzv. „hlubokého vybití“, pro obnovení správné činnosti je nutné ponechat nabíječku připojenou, i když se na displeji nic neukazuje.
„Lze realizovat hovory, když jsem v zahraničí?“	Pokud se uživatel nachází v zahraničí, telefon se automaticky přihlásí do zahraniční sítě, pokud byl spuštěn ROAMING. Vyhledejte informace u svého operátora.

<p>„Je možná realizace nouzového hovoru na místě, kde není pokrytí nebo když nemám prostředky na účtu?“</p>	<p>Pokud je telefon mimo dosah sítě, nelze realizovat jakýkoliv hovor.</p> <p>Pokud uživatel nemá prostředky na účtu, je možná realizace nouzových hovorů na číslo 112.</p>
<p>„Jak lze zvětšit dosah?“</p>	<p>Pokud se na displeji objeví nápis „Nefunguje“, znamená to, že chybí potřebný signál nebo prostředky na účtu. Pokud se ovšem nacházíme v dosahu sítě jiného operátora, lze v tomto případě realizovat nouzový hovor na číslo 112.</p> <p>Místa jako jsou budovy, omezují dosah, přibližte se k oknu nebo vyjděte mimo oblast soustředící mnoho budov.</p>
<p>„Tlačítka nefungují.“</p>	<p>Klávesnice je uzamčena. Pro odemčení klávesnice stiskněte levé funkční tlačítko a následně *.</p>
<p>„Co to je centrum SMS zpráv?“</p>	<p>Číslo centra operátora, kde jsou ukládány textové zprávy. Číslo je uloženo na SIM kartě, ale v menu telefonu ho lze změnit a zadat jiné.</p>
<p>„Kdy se naúčtuje poplatek za hovor?“</p>	<p>Poplatek se naúčtovává hned po navázání spojení. Pro informace, jaký je režim účtování, vyhledejte informace u operátora.</p>

Jak zkontrolovat jestli SMS dorazila příjemci?	Zapněte volbu Doručena. Po doručení zprávy přijde zpětná SMS s informací, že zpráva byla doručena (síťová služba).
--	--

20 TECHNICKÁ SPECIFIKACE

Pásmo: 850/900/1800/1900MHz

Hmotnost: Cca 54 g (s baterií)

Rozměry: 124x52x9.6 mm

Typ baterie lithium-iontová 3,7V

Kap. baterie 600 mAh

Délka hovoru až 3 hod.

Pohotovostní režim až 120 hod.

21 ZÁRUČNÍ PODMÍNKY

1. Firma Maxcom S.A. poskytuje záruku na zakoupení zařízení ode dne nákupu prvním koncovým uživatelem:

- a) 24 měsíců na zařízení;
- b) 6 měsíců na díly a příslušenství podléhající opotřebení, např. baterie, nabíječky, headsety.

2. Závady výrobku projevené během záruční doby budou bezplatně odstraněny v lhůtě do 14 pracovních dnů ode dne doručení výrobku do autorizovaného servisu Maxcom v Tychách na ul. Towarowa 23a. Ve výjimečných situacích se může doba opravy prodloužit na 21 dní, o čemž bude klient informován.

3. Záruční doba se automaticky prodlužuje o čas pobytu produktu v servisu.

4. Podmínkou provedení opravy je dodání produktu se správně

vyplněným záručním listem, nákupním dokladem a popisem závady.

5. Provedení oprav, včetně zásahu do softwaru, neoprávněnými osobami je základem pro odmítnutí opravy v rámci záruky.

6. Záruka se nevztahuje na:

a) běžné opotřebení, včetně baterií (akumulátorů),

b) mechanická, tepelná, chemická poškození a jimi vyvolané vady,

c) problémy spojené se spoluprací vybavení se zařízeními a příslušenstvím jiných výrobců, než je Maxcom,

d) činnosti spojené s konfigurací a obsluhou zařízení popsané v návodu k obsluze,

e) poškození a vady v důsledku:

- nesprávného používání nebo používání v rozporu s návodem k obsluze,

- přepětí v energetické nebo telefonní síti, atmosférických výbojů, nesprávného napětí napájení

- políť tekutinou,

- transportu.

7. V případě navigačních zařízení GPS Maxcom nenese zodpovědnost za k zařízení připojené mapy, především za jejich podrobnost. Maxcom je výhradně výrobcem zařízení a k prodeji připojené mapy jsou produktem firem specializujících se na tvorbu výrobu map pro GPS zařízení. Proto také jsou reklamace podávané na adresu výrobce zařízení a týkající se poznatků spojených s mapami neopodstatněné.

8. Rozhodnutí o případné výměně zařízení nebo vrácení hotovosti činí autorizovaný servis nebo prodejce po konzultaci se servisem.

9. Nesprávně nebo nečitelně vyplněný záruční list je neplatný.

10. Narušení plomb, poškození sériových čísel zařízení činí uzavřenou záruční smlouvu na zakoupený přístroj neplatnou.
11. Rozsah činností záruční opravy nezahrnuje: čištění, údržbu, technickou prohlídku, vydání technické expertízy.
12. Firma Maxcom S.A. nenes zodpovědnost za ztrátu softwaru nebo dat uložených v zařízeních během opravy přístroje. Doporučuje se pravidelně pořizovat záložní kopie softwaru a dat.
13. Záruka nedává kupujícímu právo vymáhat vrácení ušlého zisku spojeného s poškozením zařízení a ztrát spojených se ztrátou dat na pevném disku a jiných datových nosičích. Záruka nevylučuje, neomezuje a nezmenšuje nároky kupujícího plynoucí z předpisů o ručení za vady prodané věci. Záruka svým rozsahem zahrnuje území Polské republiky.

22 INFORMACE TÝKAJÍCÍ SE AKUMULÁTORU

V telefonu se nachází akumulátor, který může být opětovně nabíjen pomocí nabíječky, která je součástí balení.

Délka práce telefonu závisí na různých pracovních podmínkách. Na výrazně kratší délku práce působí to jak, daleko od retranslační stanice se nacházíme a délka a množství vedených hovorů. Během přemísťování se telefon průběžně přepíná mezi retranslačními stanicemi, což má také značný vliv na délku práce. Akumulátor po několika stech nabitích a vybitích přirozeně ztrácí svoje vlastnosti. Pokud si uživatel povšimne ztráty výkonnosti, měl by si opatřit nový akumulátor.

Používejte jen a výhradně akumulátory doporučené výrobcem. Nenechávejte nabíječku zapojenou déle než 2-3 dny.

Nenechávejte telefon na místech s příliš vysokou teplotou. Může to mít negativní vliv na akumulátor i samotný telefon.

Nikdy nepoužívejte akumulátor s viditelným poškozením. Může to vést k vyzkratování obvodu a poškození telefonu. Akumulátor vkládejte shodně s polarizací.

Ponechání akumulátoru na místech s příliš vysokou nebo nízkou teplotou snižuje jeho životnost. Akumulátor skladujte při teplotě od 15°C do 25°C. Pokud bude do telefonu vložena studená baterie, nemusí telefon fungovat správně a existuje riziko poškození.

23 INFORMACE O SAR

Informace o vlivu rádiových vln a koeficientu specifické míry absorpce (SAR).

Model mobilního telefonu Maxcom MM136 byl navržen tak, aby splňoval všechny platné bezpečnostní nároky týkající se vlivu rádiových vln doporučovaných mezinárodními směrnici. Tyto směrnice byly vypracovány nezávislou vědeckou organizací ICNIRP se zohledněním velké míry bezpečnosti za účelem zaručení ochrany všem osobám nezávisle na jejich věku a zdravotním stavu. Pro doporučení týkající se vlivu rádiových vln se používá termín koeficient specifické míry absorpce SAR (ang. Specific Absorption Rate). ICNIRP stanovená hraniční hodnota SAR stanoví 2,0 wattů/kilogram (W/kg), přičemž se jedná o

zprůměrovanou hodnotu v přepočtu na 10 gramů tkáně. Měření SAR se provádějí v standardních pracovních podmínkách zařízení, při maximálním výkonu vydávaného signálu a v celém spektru testovaných frekvencí. Skutečná hodnota SAR může být výrazně menší než maximální, protože zařízení je navrženo tak, aby používalo k spojení se sítí jen minimální požadovaný výkon. V případě tohoto modelu je nejvyšší naměřená hodnota SAR představena v tabulce:

Nejvyšší naměřená hodnota SAR v testech	
Koeficient SAR - zařízení u hlavy	0.586 W/kg (GSM900) 0.065 W/kg (GSM1800)
Koeficient SAR - zařízení na těle	0.564W/kg (GSM900) 0.098W/kg (GSM1800)

Hodnoty SAR se mohou také lišit v závislosti na národních nárocích na vykazování a testování a na frekvenčním pásmu v dané síti.

24 INFORMACE OHLEDNĚ OCHRANY ŽIVOTNÍHO PROSTŘEDÍ

Pozor: Toto zařízení je v souladu s Evropskou směrnicí 2002/96/ES a polským zákonem o vysloužilém elektrickém a elektronickém zařízení označeno symbolem přeškrtnutého kontejneru na odpady.



Takovéto označení informuje, že toto zařízení nemůže být po období jeho používání umístěno společně s jiným odpadem pocházejícím z domácnosti.

Pozor: toto zařízení je zakázáno vyhazovat do komunálního odpadu!!! Tento výrobek je nutné zlikvidovat prostřednictvím

tříděného sběru na k tomu připravených místech.

Správné nakládání s vysloužilými elektrickými a elektronickým zařízením se podílí na vyhnutí se důsledkům škodlivým pro lidské zdraví a životní prostředí, které vycházejí z přítomnosti nebezpečných látek a nesprávného skladování a zpracovávání takového zařízení.

Pro umožnění recyklace materiálů použitých k výrobě obalu telefonu dodržujte zásady třídění materiálů určené místně pro daný typ odpadů.



Součástí balení je Li-ion akumulátor. Vysloužilé akumulátory jsou škodlivé pro životní prostředí. Měly by být ukládány na k tomu určeném místě, v odpovídající nádobě, podle platných předpisů.

Baterie a akumulátory nevyhazujte do komunálního odpadu, musí být předány na sběrném místě.

BATERIE ANI AKUMULÁTORY NEVYHAZUJTE DO OHNĚ!

Tento manuál je určen výhradně pro informační účely. Některé popsané funkce a možnosti se mohou lišit v závislosti na softwaru a státu.

Pokud je vyžadována technická pomoc, doporučujeme kontaktovat technické oddělení na telefonním čísle +48 32 325 07 00 nebo na emailu serwis@maxcom.pl.

Naše webové stránky:
<http://www.maxcom.pl/>

Pozor: Správné podmínky fungování baterie závisí na místním prostředí sítě, SIM kartě a používání telefonu.

Výrobce nenesе žádnou zodpovědnost za následky způsobené nesprávným používáním, zneužíváním nebo nedodržením návodu.

Pozor: Výrobce si vyhrazuje právo na změnu nebo zavedení změn bez předchozího upozornění. Obchodní známky vyjmenované nebo použité v tomto materiálu jsou majetkem jejich vlastníka.

Za opravu telefonů poškozených v důsledku špatného používání, elektrostatického výboje nebo úderu blesku se bude vybírat poplatek. Pokud se uživatel snažil sám zařízení opravit nebo upravit, vede to ke ztrátě záruky!

25 PROHLÁŠENÍ O SHODĚ



MaxCom S.A.
ul. Towarowa 23a | 43-100 Tychy

Tel: +48 32 327 70 99
Fax +48 32 780 30 00

office@maxcom.pl
www.maxcom.pl

CS

EU Prohlášení o shodě 30/2017/RED

Obchodní jméno a adresa výrobce
Maxcom S.A., ul. Towarowa 23a, 43-100 Tychy, Poland

Toto prohlášení o shodě vydal na vlastní odpovědnost výrobce

Předmět prohlášení

Mobile phone

Název modelu: MM136

Výše popsaný předmět prohlášení je ve shodě s příslušnými harmonizačními právními předpisy Unie:

Směrnice 2014/53/EU

Směrnice 2011/65/EU (RoHS)

Případné odkazy na příslušné harmonizované normy, které byly použity, nebo na technické specifikace, na jejichž základě se shoda prohlašuje.

Draft ETSI EN 301 489-1 V2.2.0 Draft ETSI EN 301 489-17 V3.2.0 Draft ETSI EN 301 489-52 V1.1.0	Report No.: CCISE171101701, 2017-11-29
ETSI EN 55020:2007/A11:2011 ETSI EN 55024:2010 ETSI EN 55032:2015 ETSI EN 61000-3-2:2014 ETSI EN 61000-3-3:2013	Report No.: CCISE171101704, 2017-11-29
ETSI EN 301 511 V12.5.1	Report No.: CCISE171101705, V01, 2017-11-29
ETSI EN 300 328 V2.1.1	Report No.: CCISE171101702,2017-11-29
Final draft ETSI EN303 345 V1.1.7	Report No.: CCISE171101703 V01,2017-11-29
EN 60950-1:2006+A11:2009+A1:2010 +A12:2011+A2:2013	Report No.: CCISS171100801,2017-12-12
EN 50332-1:2013	Report No.: CCISS171100802, 2017-12-01
EN 50332-2:2013	Report No.: CCISS171100803, 2017-12-01
EN 50360:2001/A1:2012 EN 50566:2013/AC:2014 EN 62209-1:2006 EN 62209-2:2010 EN 62479:2010	Report No.: T CCISE171101801 V01, 2017-12-13
EN 62479:2010	Report No.: CCISE171101706 V02, 2017-11-29

Oznámený subjekt

Phoenix Testlab, číslo: 0700

provedl opatření v souladu s PŘÍLOHA III (Modul B) Směrnice 2014/53/EU a vydal certifikát EU

přezkoušení typu:

Certificate No. 17-214095

Podepsáno za a jménem: MAXCOM S.A.

místo a datum vydání:

Tychy, 2017-12-22

jméno, funkce:

Adam Grzyś, Development Director



MAXCOM S.A.
ul. Towarowa 23a
43-100 Tychy

tel.: +48 32 327 70 89
fax: 32 327 78 60
www.maxcom.pl
e-mail: office@maxcom.pl

